

 **Saeco**

Xelsis

SM7583, SM7581
SM7580, SM7480

CS UŽIVATELSKÁ PŘÍRUČKA
ET KASUTUSJUHEND
HR KORISNIČKI PRIRUČNIK
LV LIETOTĀJA ROKASGRĀMATA
LT NAUDOTOJO VADOVAS
HU FELHASZNÁLÓI KÉZIKÖNYV
PL INSTRUKCJA OBSŁUGI
RO MANUAL DE UTILIZARE
SL UPORABNIŠKI PRIROČNIK

SK NÁVOD NA POUŽITIE
SR KORISNIČKI PRIRUČNIK
BG РЪКОВОДСТВО ЗА ПОТРЕБИТЕЛЯ
RU РУКОВОДСТВО ПОЛЬЗОВАТЕЛЯ
UK ПОСІБНИК КОРИСТУВАЧА
KK ПАЙДАЛАНУШЫ НҰҚСАУЛЫҒЫ



WWW.SAECO.COM/CARE

PHILIPS

Saeco, a Philips brand

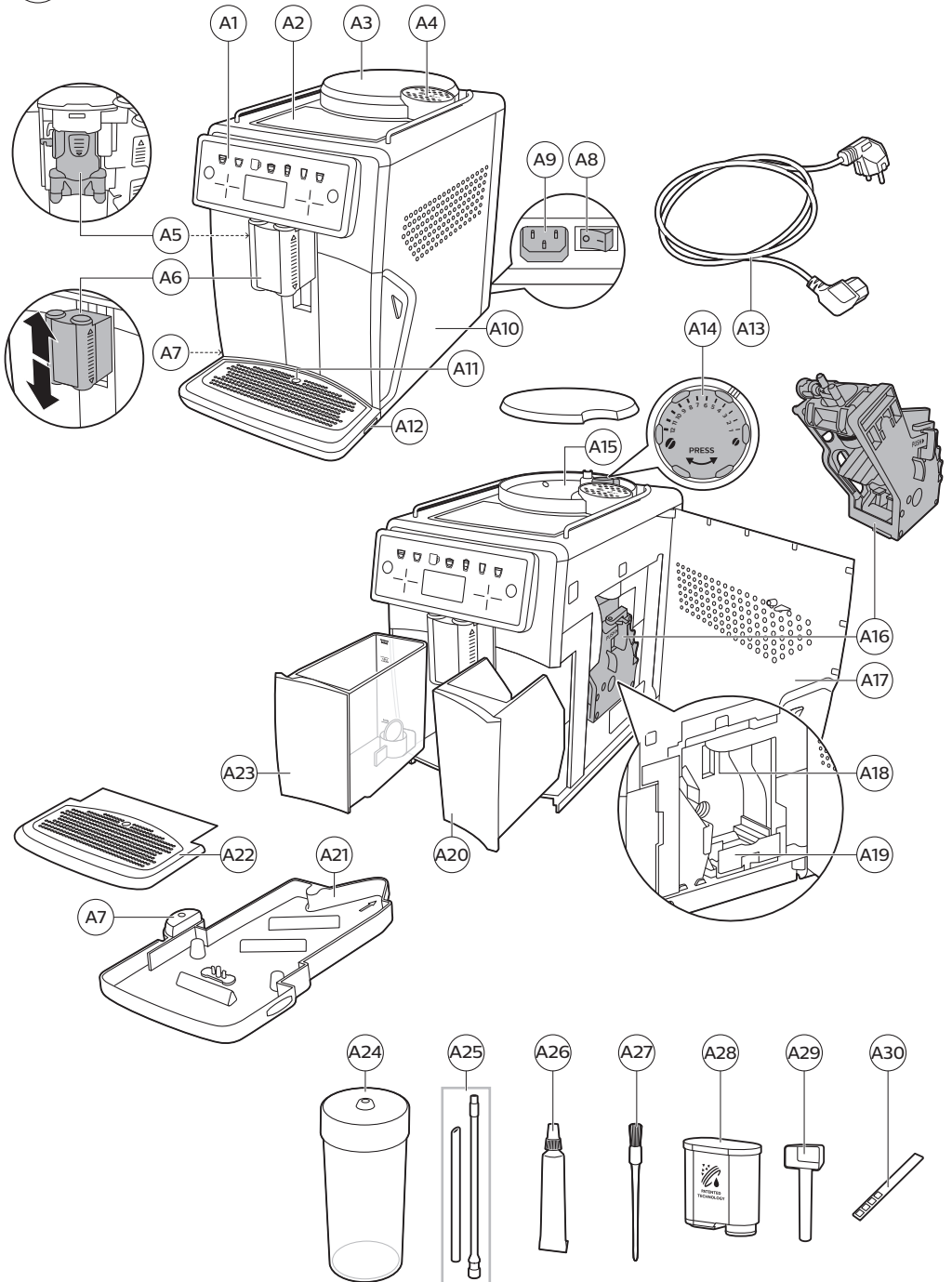

A

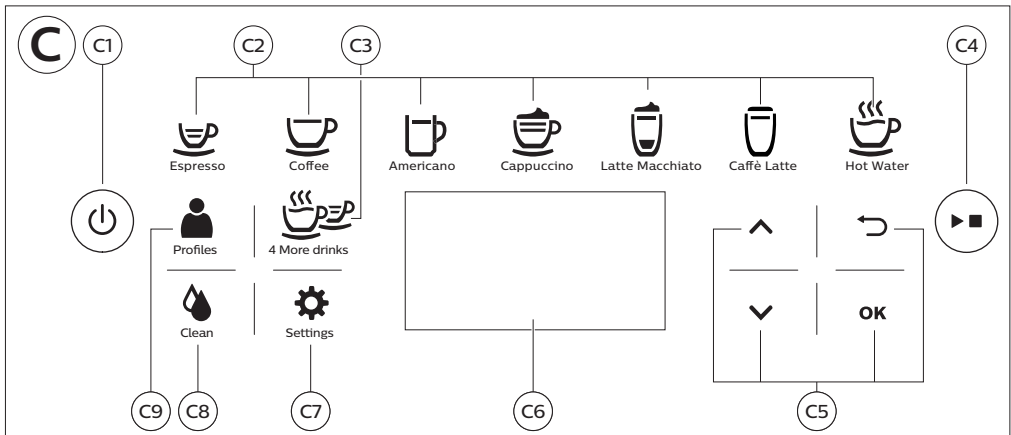
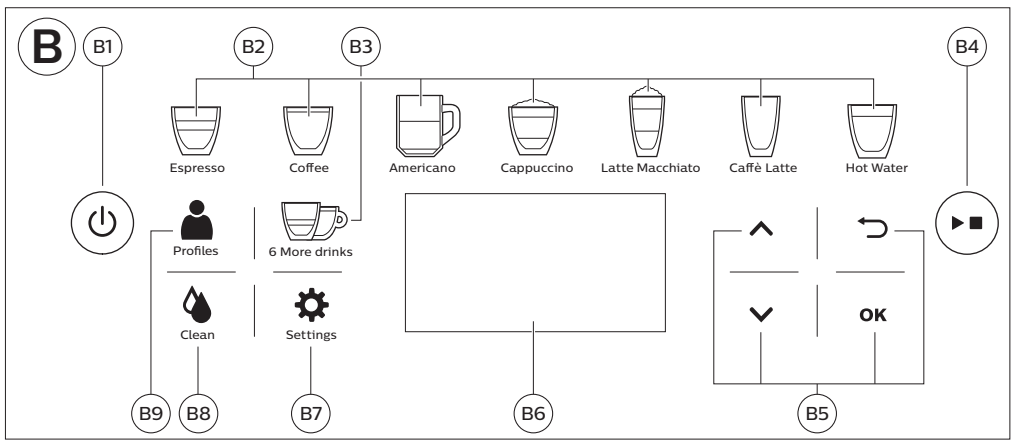

Tartalom

A készülék bemutatása („A” ábra)	81
Kezelőpanel	82
Bevezetés	82
Az első üzembe helyezés	83
AquaClean szűrő	83
A vízkeménység mérése	84
Italok főzése	84
Italok testreszabása és profilok létrehozása	85
A kávédaráló beállítása	86
A főzőegység kezelése	86
Tisztítás és karbantartás	87
Vízkömentesítés	89
Hibakódok	90
Tartozékok rendelése	91
Hibaelhárítás	92
Műszaki jellemzők	96

A készülék bemutatása („A” ábra)

A1	Kezelőpanel	A13	Hálózati kábel csatlakozódugóval
A2	Csészetartó	A14	Őrlésbeállító gomb
A3	Szemeskávé-tartály fedele	A15	Szemeskávé-tartály
A4	Az őrlött kávé tárolójának fedele	A16	Főzőegység
A5	Belső tejhabosító	A17	A szervizajtó belső felén
A6	Állítható kávé- és tejadagoló cső	A18	Kávécsatorna
A7	Tejfelszívó tömlő tartója	A19	Kávémарadványok fiókja
A8	Főkapcsoló	A20	Kávéeőrlemény-tartó
A9	Vezetékcsatlakozó	A21	Cseppfelfogó tálca
A10	Szervizajtó	A22	Cseppfelfogó tálca fedele
A11	„Cseppfelfogó tálca megtelt” kijelző	A23	Vízartály
A12	Cseppfelfogó tálca kioldógantyúja		

Tartozékok

A24	Tejartó(Csak az SM7580, SM7581, SM7583 típusnál)	A28	AquaClean szűrő
A25	Tejfelszívó tömlő	A29	Mérőkanál
A26	Zsírótubus	A30	Vízkeménységi tesztcsík
A27	Tisztítókefe		

Kezelőpanel

Ennek az eszpresszógépnak többféle változata van, különböző kezelőpanelekkel. Mindegyik változatnak saját típuszáma van. A típuszám a szervizajtó (ábra 16) belső oldalán lévő adatcímkén található.

A „B” és a „C” ábra segítségével tekintse át az összes gombot és ikont. Az alábbiakban találja a leírást. A felfelé és lefelé nyilakkal görgetheti a kijelölést a kijelzőn, majd az OK ikonnal választhatja ki a kijelölt elemet.

Csak az SM7580, SM7581, SM7583 készülékhez („B” ábra)

B1. Be- és kikapcsológomb	B4. Start/stop ►■ gomb	B7. Készülék beállításai
B2. Italok egyérintéses ikonjai	B5. Navigációs ikonok (felfelé, lefelé, vissza, ok)	B8. Tisztítás menü
B3. 6 további ital menüje	B6. Kijelző	B9. Személyes profilok

Csak az SM7480 készülékhez („C” ábra)

C1. Be- és kikapcsológomb	C4. Start/stop ►■ gomb	C7. Készülék beállításai
C2. Italok egyérintéses ikonjai	C5. Navigációs ikonok (felfelé, lefelé, vissza, ok)	C8. Tisztítás menü
C3. 4 további ital menüje	C6. Kijelző	C9. Személyes profilok

Bevezetés

Köszönjük, hogy teljesen automatikus Saeco kávéfőzőt vásárolt! A Saeco által biztosított teljes körű támogatáshoz regisztrálja termékét a www.saeco.com/care oldalon.

A készülék első használata előtt figyelmesen olvassa el a különálló biztonsági füzetet, és őrizze meg későbbi használatra.

Annak érdekében, hogy a legtöbbet hozza ki a kávéfőzőből, a Saeco teljes támogatást nyújt 3 különböző módon:

- 1 A különálló gyors üzembe helyezési útmutató az első üzembe helyezéshez és az első használathoz.
- 2 Részletesebb tudnivalók érdekében tekintse meg ezt a használati útmutatót.
- 3 Online támogatás és videók: olvassa be az első borítón található QR-kódot, vagy keresse fel a www.saeco.com/care webhelyt

Megjegyzés: Ezt a készüléket kipróbálták kávéval. Gondosan ki van tisztítva, de lehetséges, hogy maradtak benne kávémaradékok. Garantáljuk azonban, hogy a készülék teljesen új.

Az első üzembe helyezés

A kávégép használatra való előkészítéséhez végre kell hajtania egy pár egyszerű lépést, például meg kell töltenie a vízkört, és aktiválnia kell az AquaClean szűrőt. Ezek a lépések egy különálló gyors üzembe helyezési útmutatóban olvashatók.

Először le kell főznie 5 kávé, hogy a készülék önbeállítási funkciója befejeződhessen, és a legjobb ízt hozhassa ki a kávéból.

A készülék beállítása befejeződött, így az a legjobb ízt hozza majd ki a kávébabokból. Ezért azt javasoljuk, hogy ne változtasson a kávédaráló beállításain, amíg nem főzött 100-150 csésze kávé (kb. 1 havi használat).

AquaClean szűrő

Az AquaClean szűrő célja a készülék belsejében történő vízkőlerakódás csökkentése, illetve szűrt víz biztosítása annak érdekében, hogy megőrizze minden csésze kávé aromáját és ízét. Ha a készülék által megjelenítetteknek, illetve a jelen használati útmutatóban leírtaknak megfelelően egymás után 8 AquaClean szűrőt használ, nem szükséges a készülék vízkömentesítése akár 5000 csésze kávé készítéséig sem. Minden egyes szűrővel akár 625 csészenyi kávé is élvezhet, a kiválasztott kávéfajtától, illetve az öblítés és a tisztítás gyakoriságától függően.

Az AquaClean szűrő előkészítése aktiváláshoz

Mielőtt a víztartályba helyezi az AquaClean szűrőt, elő kell készítenie azt a használatra:

- 1 Rázza a szűrőt körülbelül 5 másodpercig (ábra 1).
- 2 Merítse teljesen bele a szűrőt a tetejével lefelé egy hideg vizet tartalmazó edénybe legalább 30 másodpercig. Várja meg, hogy távozzon (ábra 2) az összes buborék.
- 3 Nyomja a szűrőt a szűrőcsatlakozóba a lehető legalacsonyabb pontig (ábra 3).

Az AquaClean szűrő aktiválása

Használat előtt minden új AquaClean szűrőt aktiválnia kell. Az AquaClean szűrő aktiválása lehetővé teszi, hogy a készülék figyelje az AquaClean szűrő kapacitását, valamint az elhasznált szűrők számát. Az AquaClean szűrő 3 módon aktiválható.

1. Az AquaClean szűrő aktiválása az első üzembe helyezés során

Az első bekapcsolást követően a készülék végigvezeti Önt az első üzembe helyezés lépésein (például a víztartály feltöltése, a vízkör feltöltése és az AquaClean szűrő aktiválása). Csupán kövesse a képernyőn megjelenő utasításokat.

2. Az AquaClean szűrő aktiválása a készülék kérésére

Cserélje ki az AquaClean szűrőt, amikor a képernyőn a „Replace AquaClean filter?” (Cserélje az AquaClean szűrőt?) üzenet jelenik meg. Ezután kövesse a képernyőn megjelenő utasításokat a szűrő megfelelő aktiválásához.

Cserélje ki az AquaClean szűrőt legalább 3 havonta, még akkor is, ha a készülék nem jelezte, hogy csere szükséges.

3. Az AquaClean szűrő cseréje egyéb esetekben

Az AquaClean szűrő használatát bármikor (újra) elkezdheti az alábbi utasításokat követve.

- 1 Érintse meg a Beállítások  ikont, majd válassza ki a felfelé és lefelé ikonokkal az "AquaClean" (ábra 4) lehetőséget.
- 2 Érintse meg az OK ikont. Amikor megjelenik az aktiválási képernyő, érintse meg ismét az OK ikont.
- 3 Kövesse a képernyőn megjelenő utasításokat.

Megjegyzés: Egyes esetekben a készülék jelzi, hogy az új AquaClean szűrő üzembe helyezése és aktiválása előtt vízkömentesítésre van szükség. Ennek az az oka, hogy a készüléknek teljesen vízkömentesnek kell lennie az AquaClean szűrő használata előtt. Kövesse a képernyőn megjelenő utasításokat.

A vízkeménység mérése

Az első üzembe helyezés során be kell állítania a vízkeménységet. Kövesse a képernyőn megjelenő lépéseket, és használja a készülékhez kapott vízkeménységi tesztcsíkot. Ha később szeretné beállítani a vízkeménységet, érintse meg a Beállítások  ikont, és válassza a „water hardness” (vízkeménység) lehetőséget.

- 1 Mártás csapvízbe 1 másodpercig a vízkeménységi tesztcsíkot. Ezután várjon 1 percig.
- 2 Ellenőrizze, hogy hány négyzet színe változott pirosra.
- 3 Válassza ki a megfelelő vízkeménységi beállítást, és a jóváhagyásához érintse meg az OK ikont.

Piros négyzetek száma:



Beállítandó érték

1



2

3

4

Italok főzése

Egy ital kiválasztásához használja a kívánt ital egyérintéses ikonját (ábra 5) vagy a menüben válasszon másik italt a „6 további ital” ikon (csak az SM7580, SM7581, SM7583 készüléknél) vagy a „4 további ital” ikon (csak az SM7480 készüléknél) megérintésével. Az italt a kiválasztás után a beállítások módosításával szabhatja testre.

- Ha két csészével készítene, akkor először érintse meg a kívánt italt, majd nyomja meg kétszer a start/stop  gombot. Úgy is készíthet két csészével, ha kétszer érinti meg az ital egyérintéses ikonját. A készülék automatikusan egymás után két örlési ciklust végez. Ez a legtöbb ital esetében lehetséges.
- A mentett italok egyikének elkészítéséhez érintse meg a profilok  ikont.
- A használt csésze vagy bögre méretéhez való beállításához csúsztassa az adagoló kifolyóját felfelé vagy lefelé.

Kávéfőzés

- 1 Töltse meg a víztartályt csapvízzel, és töltse meg a szemeskávét-tartályt szemes kávéval.

Tipp: Csúsztassa az adagoló kifolyóját a felső helyzetbe, hogy könnyen hozzáférjen a víztartályhoz.

- 2 Érintse meg az egyik ital egyérintéses ikonját (ábra 5) vagy érintse meg a „6 további ital” ikont (csak az SM7580, SM7581, SM7583 készüléknél)/ „4 további ital” ikont (csak az SM7480 készüléknél), hogy másik italt válasszon.
- 3 Használja a felfelé és a lefelé nyilakat (ábra 6) a kávé erősségének beállításához. Érintse meg az OK gombot, ha további beállításokat is módosítani kíván.
- 4 A start/stop  gomb megnyomásával bármikor elindíthatja a kiválasztott ital készítését, de ha profilba szeretné menteni a beállításokat, akkor érintse meg az OK ikont.

Tejet tartalmazó italok főzése

- 1 Töltse meg a víztartályt csapvízzel, és töltse meg a szemeskávét-tartályt szemes kávéval.

Tipp: Csúsztassa az adagoló kifolyóját a felső helyzetbe, hogy könnyen hozzáférjen a víztartályhoz.

- 2 SM7580, SM7581, SM7583:** Csavarja le a tejtartó fedelét, és töltsse meg a tejtartót tejjel (ábra 7). Utána helyezze a fém tejfelszívó tömlőt a tartályba.
- SM7480:** Helyezze a fém tejfelszívó tömlőt a tejtartóba.

Az optimális eredmény érdekében mindig közvetlenül a hűtőből vegye elő a tejet.

- 3** Nyissa ki a belső tejhabosító (ábra 8) ajtaját, és csatlakoztassa a rugalmas tejfelszívó tömlőt a tejhabosítóhoz (ábra 9). Utána csukja vissza a belső tejhabosító ajtaját.
- 4** Érintse meg az egyik ital egyérintéses ikonját (ábra 5) vagy érintse meg a „6 további ital” ikont (csak az SM7580, SM7581, SM7583 készüléknél)/„4 további ital” ikont (csak az SM7480 készüléknél), hogy másik italt válasszon.
- 5** Érintse meg az OK ikont, ha módosítani kívánja a beállításokat. A kívánt beállítások megadásához használja a felfelé és a lefelé nyilakat (ábra 6). A megerősítéshez érintse meg az OK ikont. Ezután megadhatja a következő beállítást.
- 6** Miután módosította az összes beállítást, érintse meg az OK ikont a beállításainak egy profilba mentéséhez.
- 7** A kiválasztott ital főzésének indításához bármikor megnyomhatja az indítás és leállítás ►■ gombot.
- 8** Közvetlenül a tejadagolás után a képernyőn az „Auto Steam Shoot” (Automatikus gőzlövet) felirat jelenik meg. A készülék gőzt présel a belső tejkörbe, hogy gyorsan átmossa azt.

Kávé készítése őrlött kávéból

- 1** Nyissa fel a fedelet, és öntsön egy mérőkanál őrlött kávé a őrlött kávé tartályába (ábra 10). Ezután zárja vissza a fedelet.
- 2** Miután kiválasztotta a kívánt italt, érintse meg az OK ikont, majd válassza ki a felfelé és lefelé nyilakkal az őrlött kávé (ábra 11). Ezután nyomja meg az indítás és leállítás ►■ gombot

Megjegyzés: Ha őrlött kávé választ, nem adhatja meg a kávé erősségét és nem főzhet több italt egyidejűleg.

Forró víz adagolása

- 1** Érintse meg a "Forró víz" egyérintéses ikonját (ábra 12).
- 2** A forró víz adagolásának megkezdéséhez nyomja meg az indítás és befejezés ►■ gombot.

Italok testreszabása és profilok létrehozása

Ezzel a készülékkel a saját ízlése szerint szabhatja személyre az italok beállításait, és a módosított italt egy személyes profilba mentheti. Az eltérő profilok eltérő szinkóddal rendelkeznek. Két módon hozhat létre profilt:

- 1** Ital készítésekor: Érintse meg az OK ikont a kiválasztott ital beállításainak módosításához, majd ha ezzel elkészült, akkor a személyre szabott ital profilba mentéséhez érintse meg az OK ikont.
- 2** A „Profiles” (Profilok) menüből: Válasszon ki egy profilt, majd szabja személyre az italokat egyesével.

Az italok testreszabása

Lehetősége van a beállítások személyre szabására:

- 1** Érintse meg az egyik ital egyérintéses ikonját vagy érintse meg a „6 további ital” ikont (csak az SM7580, SM7581, SM7583 készüléknél) vagy a „4 további ital” ikont (csak az SM7480 készüléknél) a kívánt ital (ábra 5) kiválasztásához.

- Érintse meg az OK ikont a beállítások módosításához. A képernyőn megjelennek a módosítható beállítások. Az ital típusától függően beállítható a kávé erőssége, a kávé, a tej és a víz mennyisége, a kávé hőmérséklete és íze.
- Állítsa be a kívánt szinteket (ábra 6) a felfelé és lefelé nyíllal, majd érintse meg az OK ikont a megerősítéshez. Az ital típusától függően megjelenik a képernyőn a következő beállítás, amelyet módosíthat.
- Miután személyre szabta az összes beállítást, érintse meg az OK ikont a beállítások saját profilba (ábra 13) mentéséhez, majd kövesse a képernyőn megjelenő utasításokat.

Profil létrehozása

- Érintse meg többször a Profilok  ikont valamely profil kiválasztásához. Mindegyik profil eltérő színnel rendelkezik. A felfelé és lefelé nyíllal szintén válthat a profilok között.
- Érintse meg az OK ikont a profil személyre szabásához.
- Válassza ki a személyre szabni kívánt italt a felfelé és lefelé nyíllal, majd érintse meg az OK ikont a megerősítéshez.
- Állítsa be ízlése szerint a beállításokat a felfelé és lefelé nyíllal, majd érintse meg az OK ikont a megerősítéshez. A személyre szabott italokat csillag (*) (ábra 14) jelöli.

A kávédaráló beállítása

A kávédaráló beállítását a szemeskávé-tartályban található darálóbeállító gombbal végezheti el. Összesen 12 különböző kávédaráló-beállítás közül választhat. Minél alacsonyabb a beállítás, annál erősebb lesz a kávé.

Megjegyzés: Csak akkor lehet beállítani a kávédaráló beállításait, ha a készülék szemes kávé őrlését végzi. 2-3 italt el kell készítenie, mielőtt teljes mértékben érezhetővé válik a különbség.

Figyelem! A daráló károsodásának megelőzése érdekében ne forgassa el egyszerre egynél több fokkal a darálóbeállító gombot.

- Tegyen egy csészét a kávéadagoló kifolyója alá.
- Nyissa fel a szemeskávé-tartály fedelét.
- Érintse meg az ESPRESSO ikont. Ezután nyomja meg az indítás és leállítás  gombot
- Amikor a daráló elkezdi a darálást, nyomja le a darálóbeállító gombot, és forgassa balra vagy jobbra (ábra 15).

A főzőegység kezelése

A főzőegység eltávolításával, behelyezésével és tisztításával kapcsolatos további tudnivalókért tekintse meg a www.saeco.com/care weboldalt.

A főzőegység kivétele a készülékből

- Kapcsolja ki a készüléket a hátulján található főkapcsolóval.
- Vegye ki a kávézacstartót.
- Nyissa ki a szervizajtót (ábra 16).
- Vegye ki a kávémaradvány-tartó fiókot (ábra 17).
- Nyomja meg a PUSH (MEGNYOMNI) gombot (ábra 18), majd a fogantyúnál meghúzva vegye ki a főzőegységet a készülékből (ábra 19).

A főzőegység visszahelyezése

Mielőtt visszacsúsztatja a főzőegységet a készülékbe, ellenőrizze, hogy az megfelelő pozícióban áll-e.

- 1 Ellenőrizze, hogy a főzőegység oldalán található sárga henger illeszkedik-e a fekete nyílhoz és az N (ábra 20) jelhez.
 - Ha a henger nem illeszkedik ezekhez, nyomja le a kart, amíg az hozzá nem ér a főzőegység (ábra 21) aljához.
- 2 Ügyeljen arra, hogy a főzőegység másik oldalon található sárga rögzítőhorogja a megfelelő helyzetben legyen.
 - A horog megfelelő elhelyezkedése érdekében, tolja azt a legfelső helyzetbe (ábra 22).
- 3 Az oldalsó vezetősínek mentén csúsztassa vissza a főzőegységet a készülékbe, amíg a helyére nem rögzül egy kattanással. Ne nyomja meg a PUSH (MEGNYOMNI) gombot.
- 4 Helyezze be a kávémaradvány-tartó fiókot, és csukja vissza a szervizajtót. Ezután helyezze vissza a kávézacstartót.

Tisztítás és karbantartás

A rendszeres tisztítással és karbantartással kiváló állapotban tarthatja a készüléket, és hosszú időn át biztosíthatja az izletes kávé, az egyenleges kávéadagolást, valamint a tökéletes tejhabot.

A táblázatban láthatja, hogy mikor és hogyan kell tisztítani a készülék összes levehető alkatrészét.

További részletes információk és tájékoztató videók: www.saeco.com/care.

Tisztítási táblázat

Tisztítási táblázat

Részegység leírása	Tisztítás ideje	Tisztítás módja
Főzőegység	Hetente	Távolítsa el a főzőegységet, öblítse le a csap alatt, majd hagyja a levegőn megszáradni.
	Havonta	Hajtsa végre a „Főzőegység tisztítása” eljárást a Philips kávéolaj-eltávolító tablettával. Válassza a tisztítási menü „Brew group clean” (Főzőegység tisztítása) lehetőségét, majd kövesse a képernyőn megjelenő utasításokat. Lásd: www.saeco.com/care webhelyet a részletes tájékoztató videóért.
A főzőegység kenése	A használat típusától függően. Forduljon a kenési táblázathoz.	A főzőcsoport kenéséhez használjon Philips kenőszírt. Lásd: www.saeco.com/care webhelyet a részletes tájékoztató videóért.
Tejkör/belső tejhabosító	A napi használatot követően	Hajtsa végre a tisztítási menü HYGIESTEAM programját. Válassza a tisztítási menü HYGIESTEAM lehetőségét, majd kövesse a képernyőn megjelenő utasításokat. Nedves ruhával törölje át a fém tejfelszívó tömlő külső részét, mielőtt beleteszi a tejfelszívó tömlő tartójába.

Részegység leírása	Tisztítás ideje	Tisztítás módja
	Hetente	Vegye ki és szerelje szét a belső tejhabosítót. Minden alkatrészt a csap alatt öblítsen el egy kis mosogatószerrel.
	Havonta	Hajtsa végre a „TEJKÖR ALAPOS TISZTÍTÁSA” eljárást a Philips tejkörtisztítóval. Válassza a tisztítási menü „DEEP MILK CLEAN” (TEJKÖR ALAPOS TISZTÍTÁSA) lehetőségét, majd kövesse a képernyőn megjelenő utasításokat. Lásd: www.saeco.com/care webhelyet a részletes tájékoztató videóért.
Tejtartó (csak az SM7580, SM7581, SM7583 készüléknél)	Hetente	Szerelje szét a tejtartót (ábra 23) és nyomja ki a golyót a mérőkanállal (ábra 24). Öblítse el az összes alkatrészt csapvíz alatt, vagy tisztítsa meg az alkatrészeket mosogatógéppel
Cseppfelfogó tálca	Üritse ki a cseppfelfogó tálcát minden nap, vagy ha a cseppfelfogó tálcán (ábra 25) felemelkedik a piros „cseppfelfogó tálca megtelt” jelző.	Vegye ki a cseppfelfogó tálcát, és tisztítsa meg azt a csap alatt folyékony mosószerrel.
Kávéőrlemény-tartó	Akkor ürítse ki a kávézaccartót, amikor a készülék erre kéri. Tisztítsa hetente.	A bekapcsolt készülékből vegye ki a kávézaccartót, és tisztítsa meg azt a csap alatt folyékony mosószerrel.
Vízartály	Hetente	Öblítse ki a vízartályt a csap alatt
Kávécsatorna	Hetente ellenőrizze, hogy eltömődött-e a kávécsatorna.	Húzza ki a készülék hálózati dugóját a fali aljzatból, és vegye ki a főzőegységet. Nyissa fel az őrölt kávé tárolójának fedelét, és helyezze be a kanál nyelét a kávécsatornába. Mozgassa a nyelét fel és le, amíg az eltömődött kávé le (ábra 26) nem esik. Lásd: www.saeco.com/care webhelyet a részletes tájékoztató videóért.

Tipp: Ennek az útmutatónak az utolsó oldalán egy tisztítási naptár található. Jegyezze le azokat a dátumokat, amelyeken elvégezte a tisztítást.

A főzőegység tisztítása

A főzőegység rendszeres tisztításával megelőzhető az, hogy a kávémaradványok eltömítsék a belső köröket. A főzőegység eltávolításával, behelyezésével és tisztításával kapcsolatos támogatási videóért tekintse meg a www.saeco.com/care weboldalt.

A főzőegység tisztítása csap alatt

- 1 Nyissa ki a szervizajtót, és vegye ki a főzőegységet.
- 2 Alaposan öblítse ki a főzőegységet langyos vízzel. Gondosan tisztítsa meg a felső szűrőt (ábra 27).
- 3 Hagyja a főzőegységet megszáradni, mielőtt visszahelyezné. Ne tisztítsa a főzőegységet ruhával, mert a belsejében összegyűlhetnek a ruhából származó szálak.

A főzőegység tisztítása kávéolaj-eltávolító tablettával

Csak Philips kávéolaj-eltávolító tablettát használjon. Érintse meg a Tisztítás  ikont, és válassza a „Brew group clean” (Főzőegység tisztítása) lehetőséget. Ezután kövesse a képernyőn megjelenő utasításokat. A részletes tájékoztató videókért keresse fel a www.saeco.com/care webhelyet.

A főzőegység kenése

Rendszeresen végezze el a főzőegység kenését, hogy a mozgó alkatrészek működése zökkenőmentes maradjon. A kenés gyakoriságát az alábbi táblázat tartalmazza. A részletes tájékoztató videókért keresse fel a www.saeco.com/care webhelyet.

Használat gyakorisága	Italok száma naponta	Kenés gyakorisága
Alacsony	1-5	4 havonta
Normál	6-10	2 havonta
Erős	>10	Havonta

A belső tejhabosító tisztítóprogramjai

A készülék három programot kínál a belső tejhabosító tisztításához. Az Auto Steam Shoot (Automatikus gőzlövet) tisztítóprogramot a készülék automatikusan végrehajtja minden tejalapú ital készítése után. A HYGIESTEAM vagy DEEP MILK CLEAN (TEJKÖR ALAPOS TISZTÍTÁSA) program végrehajtásához érintse meg a Tisztítás  ikont, és görgessen végig a tisztításra. Ezután kövesse a képernyőn megjelenő utasításokat.

- Auto Steam Shoot (Automatikus gőzlövet): A készülék gőzlövettel végzi el a belső tejhabosító gyors öblítését.
- HYGIESTEAM: A készülék gőzzel alaposan megtisztítja a belső tejkört. Helyezze a tejadagoló csövet a tejadagoló cső tartójába (ábra 28), majd kövesse a képernyőn megjelenő utasításokat.
- DEEP MILK CLEAN (TEJKÖR ALAPOS TISZTÍTÁSA): A belső tejkör tisztításához hajtsa végre a „DEEP MILK CLEAN” (TEJKÖR ALAPOS TISZTÍTÁSA) eljárást a Philips tejkörtisztítóval.

A belső tejhabosító tisztítása folyó víz alatt

- 1 Nyissa ki a belső tejhabosító (ábra 8) ajtaját.
- 2 Az eltávolításhoz húzza lefelé (ábra 29) a belső tejhabosítót.
- 3 A belső tejhabosító alsó részét lehúzva a felső részről (ábra 30) szedje szét a tejhabosítót.
- 4 Szerelje szét az összes alkatrészt (ábra 31), és tisztítsa meg ezeket a csap alatt.
- 5 Szerelje össze újra a belső tejhabosítót.
- 6 A belső tejhabosító visszahelyezéséhez állítsa azt függőleges helyzetbe, és győződjön meg arról, hogy a lyukak illeszkednek a készüléken található két csőhöz. Ezután emelje felfelé a belső tejhabosítót, amíg az a helyére (ábra 32) nem kattan.
- 7 Zárja be az ajtót.

A részletes tájékoztató videókért keresse fel a www.saeco.com/care webhelyet.

Vízkömentesítés

Csak Philips vízkömentesítőt használjon. Semmilyen körülmények között ne használjon olyan vízkömentesítő szert, kénsavat, sósavat, szulfát savat vagy ecetsavat (pl. ecet) tartalmaz, mivel ezek károsíthatják készülék vízkörét, és előfordulhat, hogy nem oldják fel a vízkövet megfelelően. Ha nem a

Philips vízkömentesítőt használja, a jótállás érvénytelenné válik. A vízkömentesítés elhagyásakor a jótállás szintén érvénytelenné válik. A Philips vízkömentesítő oldat megvásárolható az online boltban: www.saeco.com/care.

- 1 Ha a készülék vízkömentesítésre kéri, nyomja meg az indítás és leállítás **▶■** gombot a vízkömentesítés indításához. Ha anélkül szeretné elindítani a vízkömentesítést, hogy a készülék erre kérné, érintse meg a Tisztítás  ikont, és válassza a „Descalc” (Vízkömentesítés) lehetőséget.
- 2 Vegye ki a cseppfelfogó tálcát és a kávézacstartót, majd a kiürítés után illessze vissza ezeket a helyükre.
- 3 Távolítsa el a víztartályt, és ürítse ki. Ezután távolítsa el az AquaClean szűrőt.
- 4 Öntse bele az egész üveg Philips vízkömentesítőt a víztartályba, majd töltsen meg a víztartályt vízzel a CALC CLEAN (VÍZKÖMENTESÍTÉS) szintjelzésig. Ezután helyezze vissza azt a készülékbe.
- 5 Tegyen egy nagy edényt (1,5 l) a kávéadagoló kifolyója alá.
- 6 Helyezze a tejfelszívó tömlőt a tejfelszívó tömlő tartójába.
- 7 A vízkömentesítési eljárás indításához kövesse a képernyőn megjelenő utasításokat. A vízkömentesítési eljárás nagyjából 30 percet vesz igénybe, és egy vízkömentesítési ciklusból és egy öblítési ciklusból áll.
- 8 Ha a vízkömentesítési ciklus befejeződött, vízzel öblítse ki a víztartályt és a vízkört. Kövesse a képernyőn megjelenő utasításokat.
- 9 Helyezzen be új AquaClean szűrőt a víztartályba.

Tipp: Az AquaClean szűrő használata csökkenti a vízkömentesítés szükségességét.

Mi a teendő, ha félbe kellett szakítani a vízkömentesítési eljárást?

A vízkömentesítési eljárásból a vezérlőpult be- és kikapcsoló gombjának lenyomásával léphet ki. Ha a vízkömentesítési eljárás a befejezés előtt szakad meg, tegye a következőt:

- 1 Ürítse ki és öblítse ki alaposan a víztartályt.
- 2 Töltsen fel friss vízzel a víztartályt egészen a CALC CLEAN szintjelzéséig, majd kapcsolja be újra a készüléket. A készülék felmelegszik, és automatikus öblítési ciklust hajt végre.
- 3 Mielőtt italok főzésére használná a készüléket, végezzen kézi öblítési ciklust. Kézi öblítési ciklus végzéséhez először adagoljon fél víztartálynyi forró vizet, majd főzzön két csésze kávé őrölt kávéból őrölt kávé hozzáadása nélkül.

Megjegyzés: Ha a vízkömentesítési eljárás nem fejeződött be, a lehető leghamarabb újra el kell végezni a vízkömentesítést.

Hibakódok

Alább található egy lista azokkal a hibakódokkal, amelyek Ön által megoldható problémákat jeleznek. A tájékoztató videókért lásd: www.saeco.com/care. Ha másik hibakód jelenik meg, forduljon az országában működő Philips ügyfélszolgálathoz. Az elérhetőségek a jótállási füzetben találhatók.

Hibakód	Probléma	Lehetséges megoldás
01	Az kávécsatorna eldugult.	Kapcsolja ki a készüléket, és a csatlakozódugót húzza ki a fali aljzatból. Vegye ki a főzőegységet. Ezután nyissa fel az őrölt kávé tárolójának fedelét, és helyezze be a kanál nyelét a kávécsatornába. Mozgassa a nyelet fel és le, amíg az eltömődött kávé le (ábra 26) nem esik. Lásd a www.saeco.com/care webhelyet a részletes tájékoztató videóért.
03	A főzőegység szennyezett vagy nincs megfelelően megolajozva.	Kapcsolja ki a készüléket a főkapcsolóval. Öblítse el tiszta vízben a főzőegységet, hagyja levegőn megszáradni, majd olajozza meg. Lásd: „A főzőegység tisztítása” című fejezet, illetve www.saeco.com/care webhelyet a részletes tájékoztató videóért. Ezután kapcsolja be újra a készüléket.
04	A főzőegység nincs megfelelően elhelyezve.	Kapcsolja ki a készüléket a főkapcsolóval. Vegye ki a főzőegységet, majd helyezze vissza. Csak akkor illessze be a főzőegységet, ha az a megfelelő helyzetben van. Lásd: „A főzőegység kezelése” című fejezet, illetve www.saeco.com/care webhelyet a részletes tájékoztató videóért. Ezután kapcsolja be újra a készüléket.
05	Levegő van a vízkörben.	A főkapcsolóval ki-, majd újbóli bekapcsolásával indítsa újra a készüléket. Ha ez beválik, adagoljon 2-3 csészényi forró vizet. Ha már hosszabb ideje nem végezte el a vízkömentesítést, most végezze el azt.
	Az AquaClean szűrőt nem készítette elő megfelelően a beszerelés előtt, vagy a szűrő eldugult.	Távolítsa el az AquaClean szűrőt, és próbáljon meg újra kávéét főzni. Ha ez beválik, az AquaClean szűrőt készítse elő megfelelően a visszahelyezés előtt. Helyezze vissza az AquaClean szűrőt a víztartályba. Ha ez sem válik be, a szűrő eldugulhatott és cserére szorul.
14	A készülék túlhevült.	Kapcsolja ki a készüléket, majd 30 perc múlva kapcsolja vissza.

Tartozékok rendelése

A készülék tisztításához és vízkömentesítéséhez csak Philips karbantartási termékeket használjon. Ezeket a termékeket megvásárolhatja a helyi forgalmazótól, a jóváhagyott szakszerviztől, illetve online a www.saeco.com/care webhelyről. Készüléke modellszámának megadásával a pótalkatrészek teljes listáját megkeresheti weboldalunkon. A modellszám a szervizajtó belső oldalán található.

Karbantartási termékek és típusszámok:

- Vízkömentesítő oldat CA6700
- AquaClean szűrő CA6903
- Főzőegység-zsír HD5061
- Kávélaj-eltávolító tabletták CA6704
- Tejkörtisztító anyag CA6705
- Karbantartókészlet CA6707

Hibaelhárítás

Ez a fejezet összefoglalja a készülékkel kapcsolatban leggyakrabban felmerülő problémákat. A támogatási videók és a gyakran feltett kérdések teljes listája a www.saeco.com/care weboldalon található. Ha Ön nem tudja megoldani a problémát, forduljon az országában működő ügyfélszolgálatához. Az elérhetőségek a jótállási füzetben találhatók.

Probléma	Ok	Megoldás
A cseppfelfogó tálca gyorsan megtelik.	Ez normális jelenség. A készülék vízzel tisztítja a belső kört és a főzőegységet is. Valamennyi víz a belső körből egyenesen a cseppfelfogó tálcába folyik.	Üritse ki a cseppfelfogó tálcát minden nap, vagy ha a cseppfelfogó tálcán (ábra 25) felemelkedik a piros „cseppfelfogó tálca megtelt” jelző. Az öblítéskor kifolyó víz összegyűjtésére helyezzen egy csészét az adagolócső alá.
A készülék BEMUTATÓ módban van.	A készenlét gombot 8 másodpercnél hosszabban nyomva tartotta.	Kapcsolja ki, majd be a készüléket a hátulján található főkapcsolóval.
A „kávészacctartó tele” ikon továbbra is látható.	A kávézacctartót olyankor ürítette ki, amikor a készülék ki volt kapcsolva.	A kávézacctartót mindig olyankor kell kiüríteni, amikor a készülék be van kapcsolva. Ha a kávézacctartót olyankor ürítette ki, amikor a készülék ki volt kapcsolva, a kávéfőzési ciklusok számlálója nem nullázódik.
	A kávézacctartót túl gyorsan helyezte vissza.	A kávézacctartót csak akkor helyezze vissza, ha a képernyőn megjelenő üzenet felszólítja erre.
A 'kávészacctartó megtelt' ikon jelenik meg, de tartó nincs tele.	A készülék nem állította alapállapotba a számlálót, amikor legutóbb kiürítette a kávézacctartót.	Várjon mindig legalább 5 másodpercet, mielőtt visszahelyezi a kávézacctartót. Így a készülék biztosan lenullázza a kávézacctartó számlálóját.
		A kávézacctartót mindig olyankor kell kiüríteni, amikor a készülék be van kapcsolva. Ha a kávézacctartót olyankor ürítette ki, amikor a készülék ki volt kapcsolva, a kávézacctartó számlálója nem kerül alapállapotba.
A főzőegységet nem tudom eltávolítani.	A főzőegység nincs megfelelően elhelyezve.	A készülék alaphelyzetbe állítását a következőképpen végezze: helyezze vissza a cseppfelfogó tálcát és a kávézacctartót. Ezután zárja be a szervizajtót, majd kapcsolja ki és újra be a készüléket. Próbálja meg újra kivenni a főzőegységet.
	Nem távolította el a kávézacctartót.	Vegye ki a kávézacctartót a főzőegység kivétele előtt.

Probléma	Ok	Megoldás
A főzőegységet nem tudom behelyezni.	A főzőegység nincs megfelelően elhelyezve.	A készülék alaphelyzetbe állítását a következőképpen végezze: helyezze vissza a cseppfelfogó tálcát és a kávézacctartót. Hagyja kint a főzőegységet. Zárja be a szervizajtót, és kapcsolja a készüléket be, majd ismét ki. Ezután állítsa a megfelelő helyzetbe a főzőegységet, és helyezze vissza a készülékbe.
A kávé vízíű.	A főzőegység szennyezett vagy meg kell olajozni.	Tisztítsa és olajozza meg a főzőegységet.
	A daráló túl durva darálási fokozatra van állítva.	Állítsa a kávédarálót finomabb szemcseméretre (alacsonyabb beállításra).
	A kávé beállításai módosultak.	Válassza ki a kávéitalt, majd módosítsa a beállításokat az erősebb kávéhoz.
	A készülék önbeállítási eljárást hajt végre, ha megváltozik a kávédaráló beállítása vagy a szemeskávé típusa.	Főzön néhány csésze kávé.
A kávé nem elég forró.	Az Ön által használt csészek túl hidegek.	A csészek előmelegítéséhez ezeket öblítse át forró vízzel.
	Túl alacsony hőmérséklet van beállítva. Ellenőrizze a menü beállításait.	A menüben állítson be „high” (magas) hőmérsékletet.
	Tejet adott az italhoz.	A tej, akár meleg, akár hideg, mindenképpen valamennyivel csökkenti a kávé hőmérsékletét.
Nem folyik ki, illetve túl lassan folyik ki a kávé.	Az AquaClean szűrőt nem készítette elő megfelelően a beszereléshez, vagy a szűrő eldugult.	Távolítsa el az AquaClean szűrőt, és próbáljon meg újra kávé főzni. Ha ez beválik, az AquaClean szűrőt készítse elő megfelelően a visszahelyezés előtt. Helyezze vissza az előkészített szűrőt. Ha ez sem válik be, a szűrő eldugulhatott és cserére szorul.
	A daráló túl finom darálási fokozatra van állítva.	Állítsa a kávédarálót nagyobb szemcseméretre (magasabb beállításra).
	A főzőegység szennyezett.	Tisztítsa meg a főzőegységet.
	A kávéadagoló kifolyója szennyezett.	Tisztítsa meg a kávéadagoló kifolyóját és a nyílásait egy tüvel.
	A készülék vezetékét vízkő tömíti el.	Vízkőmentesítse a készüléket.

Probléma	Ok	Megoldás
A tej nem habosodik.	A belső tejhabosító szennyezett, illetve nincs megfelelően behelyezve.	Tisztítsa meg a belső tejhabosítót, a visszahelyezés előtt pedig ellenőrizze, hogy az a megfelelő helyzetben van-e.
	Olyan típusú tejet használ, amely nem alkalmas a habosításra.	A különböző tejtípusokból különböző mennyiségű és minőségű hab termelődik. A következő tejfajtákat próbáltuk ki, és igazoltuk, hogy jó tejhabot adnak: félig zsírszegény vagy teljes zsírtartalmú tehéntej, szójatej és laktózmentes tej.
A tej kifröcsköl.	A használt tej nem elég hideg.	Ügyeljen arra, hogy közvetlenül a hűtőből vegye elő a tejet.
	Nincs megfelelően csatlakoztatva a rugalmas tejfelszívó tömlő.	Nyissa ki a kávéadagoló kifolyójának (ábra 8) ajtáját, és ellenőrizze, hogy megfelelően van-e csatlakoztatva a rugalmas tejfelszívó tömlő a tejhabosítóhoz (ábra 9). Ügyeljen arra, hogy forró lehet a tejhabosító és a tejfelszívó tömlő. Megérintés előtt hagyja a tejhabosítót és a tömlőket kihűlni.
	A tejhabosító és a tejfelszívó tömlők nem tiszták.	Vegye ki és szerelje szét a belső tejhabosítót. Öblítsen le minden alkatrészt csapvízzel. Az alapos tisztításhoz hajtsa végre a Philips tejkörtisztítóval a „DEEP MILK CLEAN” (TEJKÖR ALAPOS TISZTÍTÁSA) eljárást a (☞) menüvel. Ügyeljen arra, hogy ha az alkatrészeket mosogatógépben mosta el, akkor azok ételdaraboktól vagy mosogatószer-maradványoktól el lehetnek dugulva. Ajánlott szemrevételezni, hogy nincsenek-e eldugulva.
		Javasoljuk, hogy minden nap végezze el a HygieSteam programot. 1) Nyomja meg a „Clean” (Tisztítás) ☞ gombot a kezelőpanelen. 2) Válassza a „HygieSteam” lehetőséget. 3) Nyomja meg a start gombot a folyamat elindításához, és hagyja jóvá az összes lépést a kijelzőn.
	A tejfelszívó tömlők eltömődtek.	Mindig a tejfelszívó tömlők nélkül tárolja a tejtartót a hűtőszekrényben. A megmaradt tej összegyűlhet a tejfelszívó tömlőkben, és akadályozhatja a tej áramlását a tömlőkön keresztül. Tárolás előtt öblítse el a tejfelszívó tömlőket.

Probléma	Ok	Megoldás
Úgy tűnik, hogy a készülék szivárog.	A készülék vízzel tisztítja a belső kört és a főzőegységet is. Valamennyi víz a belső körből egyenesen a cseppfelfogó tálcába folyik.	Minden nap, vagy ha a cseppfelfogó tálca fedelén (ábra 25) keresztül felemelkedik a piros „cseppfelfogó tálca megtelt” jelző, ürítse ki a cseppfelfogó tálcát. Az öblítéskor kifolyó víz összegyűjtésére helyezzen egy csészét az adagolócső alá.
	A cseppfelfogó tálca teljesen megtelt, és túlcordult, emiatt úgy tűnhet, hogy a készülék szivárog.	Minden nap, vagy ha a cseppfelfogó tálca fedelén (ábra 25) keresztül felemelkedik a piros „cseppfelfogó tálca megtelt” jelző, ürítse ki a cseppfelfogó tálcát. Az öblítéskor kifolyó víz összegyűjtésére helyezzen egy csészét az adagolócső alá.
	A készülék nem vízszintes felületre van helyezve.	Helyezze a készüléket vízszintes felületre, hogy a „cseppfelfogó tálca megtelt” jelző megfelelően működjön.
Az AquaClean szűrőt nem tudom aktiválni, és a készülék vízkömentesítést kér.	Nem történt meg a szűrő cseréje időben azután, hogy az AquaClean szűrő jele villogni kezdett és a szűrő kapacitása elérte a 0%-ot.	Először végezzen vízkömentesítést, majd szerelje be az AquaClean szűrőt.
	Az első üzembe helyezéskor nem helyezte be az AquaClean szűrőt, hanem csak kb. 25 kávé lefőzése után (csészénként 100 ml/3oz mennyiséggel számolva). A készüléknek teljesen vízkömentesnek kell lennie az AquaClean szűrő beszerelése előtt.	Először végezzen vízkömentesítést, és utána szerelje be az új AquaClean szűrőt. A vízkömentesítés után a szűrők számlálója visszaáll 8-ról 0-ra. Mindig erősítse meg a szűrő aktiválását a készülék menüjében. Ezt szűrőcsere után is meg kell tenni.
Az új szűrő nem illik a készülékbe.	Nem AquaClean típusú szűrőt próbál beszerelni.	Csak az AquaClean szűrő illik a készülékbe.
A készülék működése zajos.	Normális jelenség, hogy a készülék működés közben zajos.	Ha a készülék másféle zajjal kezd működni, tisztítsa meg és olajozza meg a főzőegységet.
	Az AquaClean szűrő nem volt megfelelően előkészítve, ezért levegő jutott a készülékbe.	Távolítsa el az AquaClean szűrőt a víztartályból. Rázza a szűrőt körülbelül 5 másodpercig. Merítse bele a szűrőt a tetejével lefelé egy hideg vizet tartalmazó edénybe legalább 30 másodpercig. Várja meg, hogy távozzon az összes buborék. Helyezze vissza az előkészített AquaClean szűrőt a víztartályba. Utána adagoljon 2-3 csésze forró vizet.

Műszaki jellemzők

A gyártó fenntartja a jogot a termék műszaki jellemzőinek javítására. Az alapbeállítás szerinti mennyiségek hozzávetőleges értékek.

Leírás	Value
Méret (sz x ma x mé)	283 x 393 x 489 mm
Tömeg	10.8 – 12.2 kg
Tápkábel hossza	1200 mm
Víztartály	1,7 liter, kivehető
Szemes kávé tartályának kapacitása	450 g
Kávéőrlemény-tartó kapacitása	15 adag
Tejtartó kapacitása (csak az SM7580, SM7581, SM7583 típusnál)	600 ml
Állítható csőmagasság	75–148 mm
Névleges feszültség – névleges teljesítmény – tápellátás	Lásd a szervizajtó belsejében található adatlemez

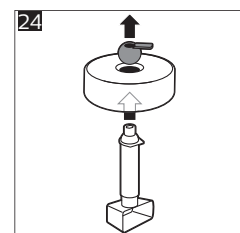
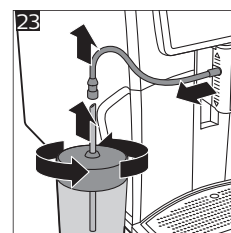
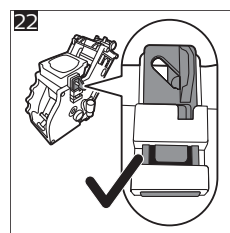
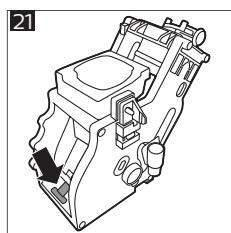
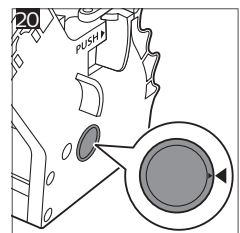
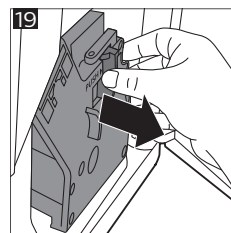
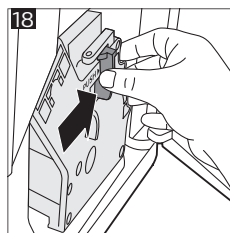
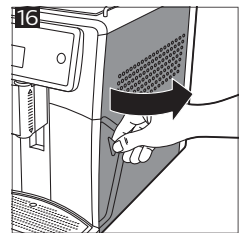
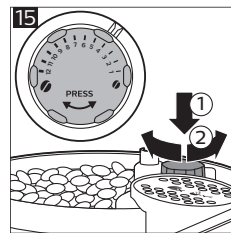
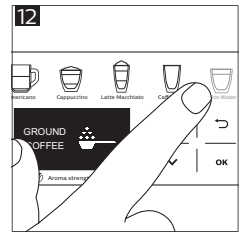
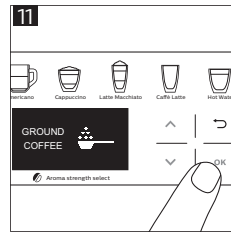
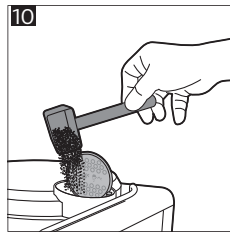
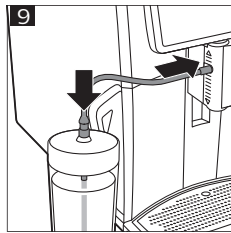
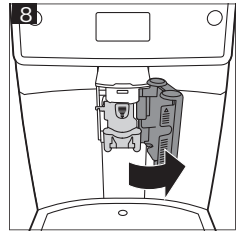
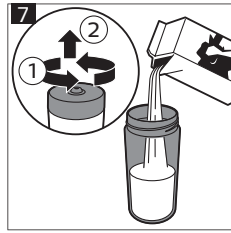
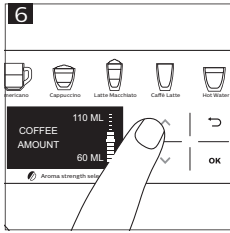
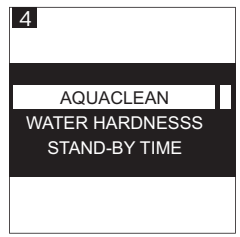
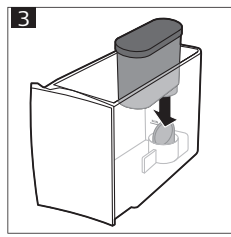
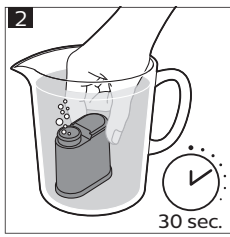
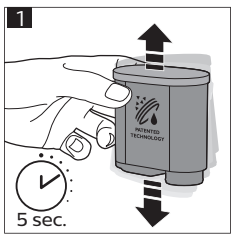

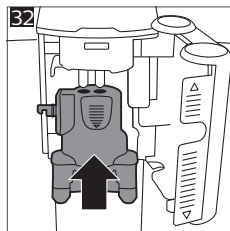
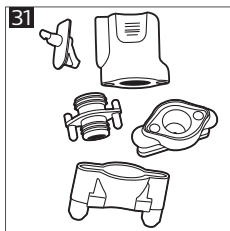
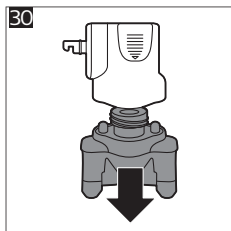
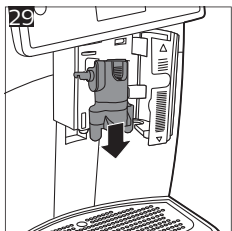
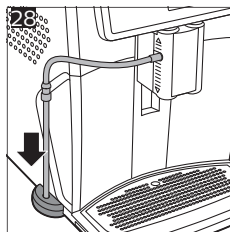
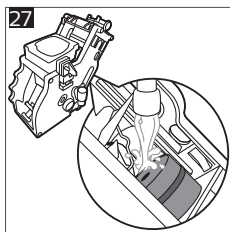
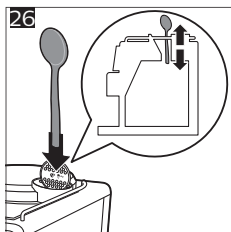
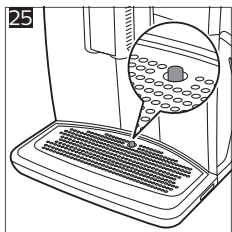



4219.450.1413.1 (8/2019) rev.00

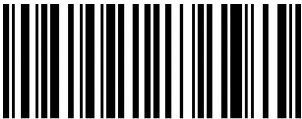

421945014131

www.saeco.com/care

EAC



>75% recycled paper
>75% papier recyclé