



Saeco



PicoBaristo



WWW.SAECO.COM/CARE

SM5479, SM5478, SM5473, SM5472
SM5471, SM5470, SM5460

CS UŽIVATELSKÁ PŘÍRUČKA
ET KASUTUSJUHEND
HR KORISNIČKI PRIRUČNIK
LV LIETOT JA ROKASGR MATA
LT NAUDOTOJO VADOVAS
HU FELHASZNÁLÓI KÉZIKÖNYV
PL INSTRUKCJA OBSŁUGI
RO MANUAL DE UTILIZARE

SL UPORABNIŠKI PRIROČNIK
SK NÁVOD NA POUŽITIE
SR UPUTSTVO ZA KORIŠĆEЊE
BG РЪКОВОДСТВО ЗА ПОТРЕБИТЕЛЯ
RU РУКОВОДСТВО ПОЛЬЗОВАТЕЛЯ
UK ПОСІБНИК КОРИСТУВАЧА
KK ПАЙДАЛАНУШЫ НҮСҚАУЛҒЫ

PHILIPS

Saeco, a Philips brand

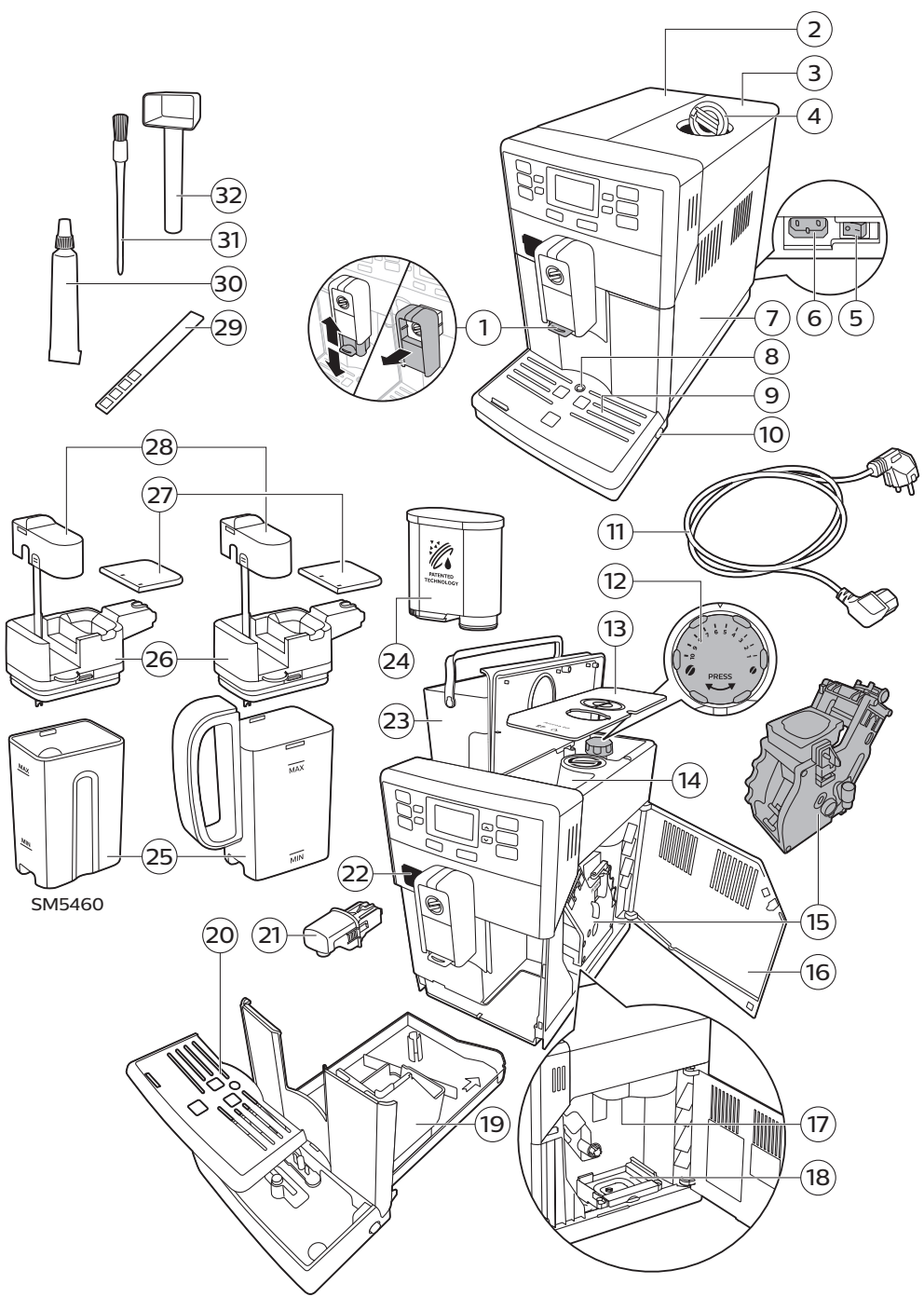

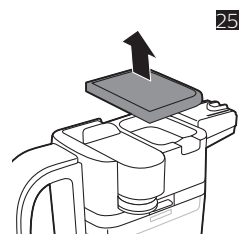
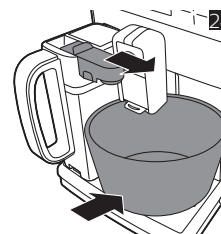
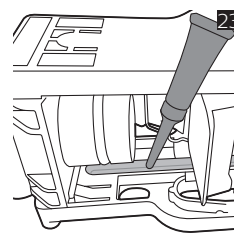
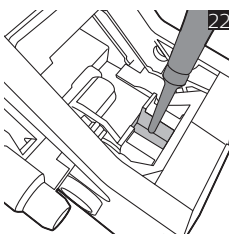
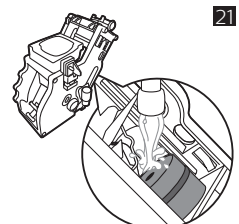
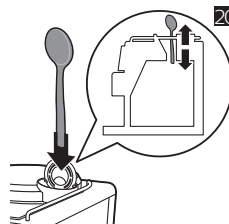
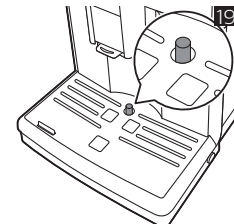
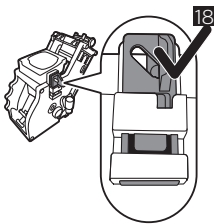
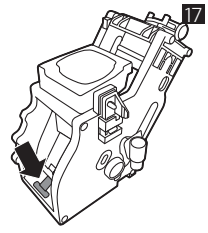
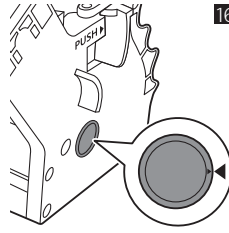
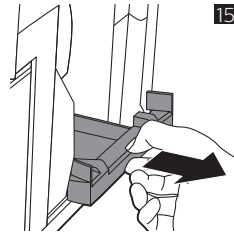
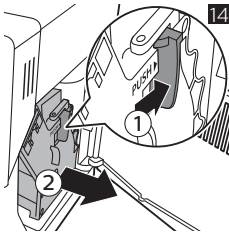
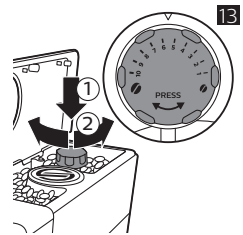
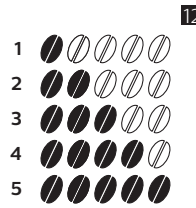
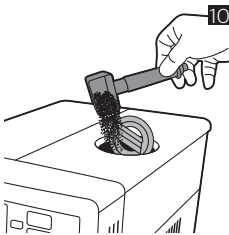
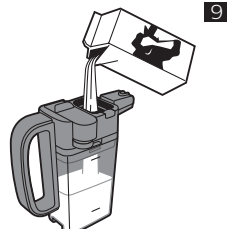
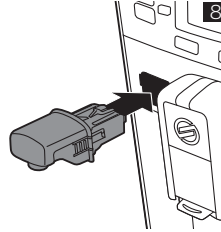
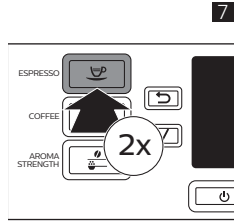
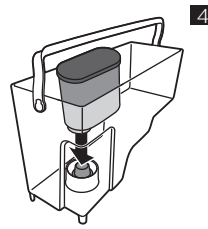
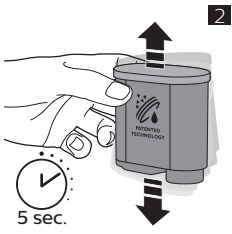

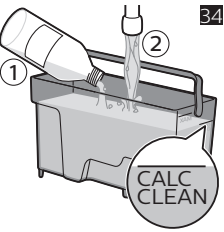
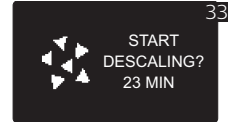
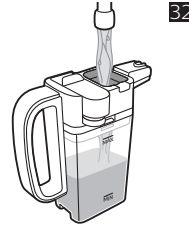
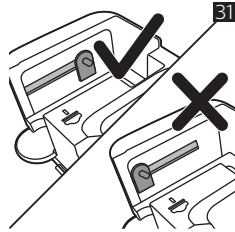
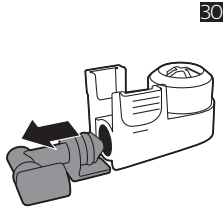
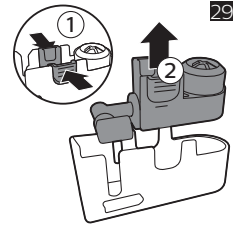
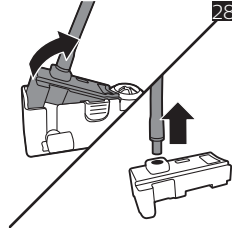
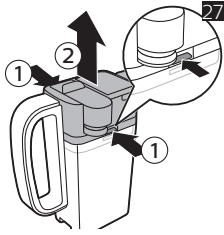
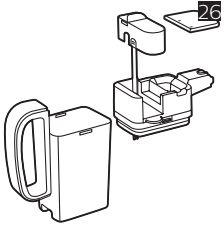

Tartalom

A készülék bemutatása (1. ábra)	89
Bevezetés	90
Az első üzembe helyezés	90
AquaClean szűrő	90
A kezelőpanel használata	91
A vízkeménység mérése	92
Italok főzése	92
Az italok testreszabása	94
A kávédaráló beállítása	94
A főzőegység kezelése	94
Tisztítás és karbantartás	95
Vízkömentesítés	98
Figyelmeztető ikonok és hibakódok	100
Tartozékok rendelése	101
Hibaelhárítás	101

A készülék bemutatása (1. ábra)

1 A kávéadagoló állítható és kivehető kifolyója	18 Kávémaradványok fiókja
2 Víztartály fedele	19 Kávéőrlemény-tartó
3 Szemeskávétartály fedele	20 Cseppfelfogó tálca fedele
4 Az őrölt kávé tárolójának fedele	21 Forróvíz-adagoló kifolyója
5 Főkapcsoló	22 Nyílás a forróvíz-adagoló kifolyójához
6 Vezetékcsatlakozó	23 Víztartály
7 Szervizajtó	24 AquaClean szűrő
8 „Cseppfelfogó tálca megtelt” kijelző	25 Tejtartó
9 Cseppfelfogó tálca	26 Tejadagoló egység
10 Cseppfelfogó tálca kioldógombja	27 Tejadagoló egység fedele
11 Kábel	28 Tejadagoló cső
12 Őrlésbeállító gomb	29 Vízkeménységi tesztcsík
13 Szemeskávétartály fedele	30 Zsírótubus adagolóheggyel és zárósapkával
14 Szemeskávétartály	31 Tisztítókefe
15 Főzőegység	32 Mérőkanál
16 A szervizajtó belseje, a tisztítási utasításokkal	

Bevezetés

Köszönjük, hogy teljesen automatikus Saeco kávéfőzőt vásárolt! A Saeco által biztosított teljes körű támogatáshoz regisztrálja termékét a www.saeco.com/care oldalon.

A készülék első használata előtt figyelmesen olvassa el a különálló biztonsági füzetet, és őrizze meg későbbi használatra.

Annak érdekében, hogy a legtöbbet hozza ki a kávéfőzőből, a Saeco teljes támogatást nyújt 3 különböző módon:

- 1 A különálló gyors üzembe helyezési útmutató az első üzembe helyezéshez és az első használathoz.
- 2 Részletesebb tudnivalók érdekében tekintse meg ezt a használati útmutatót.
- 3 Online támogatás és videók: olvassa be az első borítón található QR-kódot, vagy keresse fel a www.saeco.com/care webhelyet

Megjegyzés: Ezt a készüléket kipróbálták kávéval. Gondosan ki van tisztítva, de lehetséges, hogy maradtak benne kávémaradékok. Garantáljuk azonban, hogy a készülék teljesen új.

Az első üzembe helyezés

A kávégép használatra való előkészítéséhez végre kell hajtania egy pár egyszerű lépést, például meg kell töltenie a vízkört, és aktiválnia kell az AquaClean szűrőt. Ezek a lépések egy különálló gyors üzembe helyezési útmutatóban olvashatók.

Először le kell főznie 5 kávé, hogy a készülék önbeállítási funkciója befejeződhessen, és a legjobb ízt hozhassa ki a kávéból.

A készülék beállítása befejeződött, így az a legjobb ízt hozza majd ki a kávébabokból. Ezért azt javasoljuk, hogy ne változtasson a kávédaráló beállításain, amíg nem főzött 100-150 csésze kávé (kb. 1 havi használat).

AquaClean szűrő

Az AquaClean szűrő célja a készülék belsejében történő vízkőlerakódás csökkentése, illetve szűrt víz biztosítása annak érdekében, hogy megőrizze minden csésze kávé aromáját és ízét. Ha a készülék által megjelenítetteknek, illetve a jelen használati útmutatóban leírtaknak megfelelően egymás után 8 AquaClean szűrőt használ, nem szükséges a készülék vízkőmentesítése akár 5000 csésze kávé készítéséig sem. Minden egyes szűrővel akár 625 csészényi kávé is élvezhető, a kiválasztott kávéfajtától, illetve az öblítés és a tisztítás gyakoriságától függően.

Az AquaClean szűrő előkészítése aktiváláshoz

Mielőtt a víztartályba helyezi az AquaClean szűrőt, elő kell készítenie azt a használatra:

- 1 Rázza a szűrőt körülbelül 5 másodpercig (ábra 2).
- 2 Merítse a szűrőt a tetejével lefelé egy hideg vizet tartalmazó edénybe, és várjon addig, amíg meg nem szűnik (ábra 3) a levegő buborékolása.
- 3 Nyomja a szűrőt a szűrőcsatlakozóba a lehető legalacsonyabb pontig.

Az AquaClean szűrő aktiválása

Használat előtt minden új AquaClean szűrőt aktiválnia kell. Az AquaClean szűrő aktiválása lehetővé teszi, hogy a készülék figyelje az AquaClean szűrő kapacitását, valamint az elhasznált szűrők számát. Az AquaClean szűrő 3 módon aktiválható.

1. Az AquaClean szűrő aktiválása az első üzembe helyezés során

Az első bekapcsolást követően a készülék végigvezeti Önt az első üzembe helyezés lépésein (például a víztartály feltöltése, a vízkör feltöltése és az AquaClean szűrő aktiválása). Csupán kövesse a képernyőn megjelenő utasításokat.

2. Az AquaClean szűrő aktiválása a készülék kérésére

Megjegyzés: Cserélje ki az AquaClean szűrőt, amint a szűrő kapacitása elérte a 0%-ot, és a szűrő jele elkezd gyorsan villogni. Cserélje ki az AquaClean szűrőt legalább 3 havonta, még akkor is, ha a készülék nem jelezte, hogy csere szükséges.

Tipp: Ajánlott új szűrőt beszerezni, ha a szűrő kapacitása 10%-ra csökkent, és a szűrő ikonja elkezd lassan villogni. Ezzel biztosítja a szűrő cseréjének lehetőségét akkor, ha a kapacitás 0%-ra csökken.

- 1 Nyomja meg a MENU/SPECIAL DRINKS (MENÜ/KÜLÖNLEGES ITALOK) gombot, görgessen az AQUACLEAN FILTER (AQUACLEAN SZÜRŐ) lehetőséget, majd a jóváhagyáshoz nyomja meg az OK gombot.
 - A kijelzőn kérdés jelenik meg, hogy aktiválni kíván-e új szűrőt.
- 2 A jóváhagyáshoz nyomja meg az OK gombot.
 - A kijelző automatikusan frissíti az elhasznált szűrők (ábra 5) számát.

Megjegyzés: Ha szeretné kicserélni az AquaClean szűrőt, miután 8 szűrőt elhasznált, a készüléket először vízkómentesíteni kell. Kövesse a kijelzőn megjelenő utasításokat.

3. Az AquaClean szűrő cseréje egyéb esetekben

Az AquaClean szűrő használatát bármikor (újra) elkezdheti az alábbi utasításokat követve.

- 1 Nyomja meg a MENU/SPECIAL DRINKS (MENÜ/KÜLÖNLEGES ITALOK) gombot, válassza a MENU (MENÜ) lehetőséget, majd a jóváhagyáshoz nyomja meg az OK gombot. Görgessen az AQUACLEAN FILTER (AQUACLEAN SZÜRŐ) lehetőségig. A jóváhagyáshoz nyomja meg az OK gombot.
 - A kijelzőn megjelenik a korábban beszerelt AquaClean szűrők száma, 0 és 8 szűrő (ábra 5) között.
- 2 A kijelzőn válassza az ON (BE) lehetőséget és a jóváhagyáshoz nyomja meg az OK gombot.
 - A kijelző automatikusan frissíti az elhasznált (ábra 5) szűrők számát.
 - Ezután megjelenik a készülék készenlétét mutató képernyő az AquaClean 100% ikonnal, jelezve, hogy a szűrő telepítése (ábra 6) megtörtént.
- 3 Az aktiválás befejezéséhez engedjen távozni 2 csésze (0,5 l) forró vizet. Öntse ki a vizet.

Megjegyzés: Egyes esetekben a készülék jelzi, hogy az új AquaClean szűrő üzembe helyezése és aktiválása előtt vízkómentesítésre van szükség. Ennek az az oka, hogy a készüléknek teljesen vízkómentesnek kell lennie az AquaClean szűrő használatára előtt. Kövesse a képernyőn megjelenő utasításokat.

A kezelőpanel használata

Lentebb megtalálja a készülék vezérlőpultjának áttekintését és leírását. Néhány gomb kettős funkcióval rendelkezik. A navigációs ikonok (ha vannak) megjelennek a kijelzőn. Az ikon mellett található gombok segítségével jelölje ki és hagyja jóvá választásait.

92 Magyar

Más italok kiválasztásához és a beállítások, például a vízkeménység vagy a kávéhőmérséklet módosításához használja a MENU/SPECIAL DRINKS (MENÜ/KÜLÖNLEGES ITALOK) gombot.

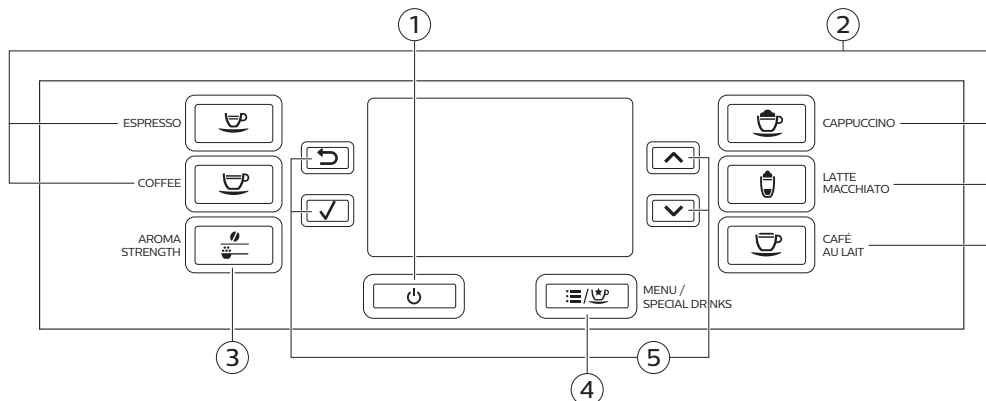

1. Be- és kikapcsológomb

4. MENU/SPECIAL DRINKS
(MENÜ/KÜLÖNLEGES ITALOK) gomb

2. Italok egyérintéses gombjai

5. Navigációs ikonok (felfelé, lefelé, vissza, ok)

3. AROMA STRENGTH (AROMA ERŐSSÉGE) gomb

A vízkeménység mérése

A víz keménységének beállításához használja a mellékelt tesztcsíkot. Nyomja meg a MENU (MENÜ) gombot, majd a menüben görgetéssel válassza ki a vízkeménységet.

1 Mártsa csapvízbe 1 másodpercig a vízkeménységi tesztcsíkot. Ezután várjon 1 percig.

2 Ellenőrizze, hogy hány négyzet színe változott pirosra.

3 Válassza ki a megfelelő vízkeménység-beállítást, és a jóváhagyásához nyomja meg az OK gombot.

Piros négyzetek száma:



Beállítandó érték

1

2

3

4

Italok főzése

Egy ital kiválasztásához nyomja meg a kívánt ital egyérintéses gombját, vagy válasszon a további italok közül a menüből.

- Ha két csésze italt szeretne készíteni, nyomja meg a kiválasztott ital egyérintéses gombját kétszer vagy válassza ki az italt a MENÜ (MENÜ) segítségével és nyomja meg kétszer (ábra 7). A készülék automatikusan egymás után két örlési ciklust végez a kiválasztott italnak megfelelő sorrendben. Egyszerre csak két csésze kávé készíthető.

- A használt csésze vagy bögre méretéhez való beállításához csúsztassa az adagoló kifolyóját felfelé vagy lefelé.

Kávéfőzés

1 Töltse meg a víztartályt csapvízzel, és töltsen meg a szemeskávét szemes kávéval.

- 2 Kávéfőzéshez nyomja meg az egyik egyérintéses gombot. Válasszon ki egy másik kávétypust, nyomja meg a MENU/SPECIAL DRINKS (MENÜ/KÜLÖNLEGES ITALOK) gombot, válassza ki a DRINKS (ITALOK) lehetőséget, görgessen lefelé a kívánt italhoz és nyomja meg az OK gombot.
- 3 A kávé adagolásának leállításához nyomja meg az OK gombot.

Tejet tartalmazó italok főzése

- 1 Töltse meg a víztartályt csapvízzel, és töltse meg a szemeskávétartályt szemes kávéval.
- 2 Távolítsa el a tejtartó fedelét, és töltse meg a tejtartót tejjel (ábra 9).

Az optimális eredmény érdekében mindig közvetlenül a hűtőből vegye elő a tejet.

- 3 Helyezze vissza a tejtartóra a fedelet.
- 4 Ha a készülékre rögzítve van a forró víz kifolyócsöve, vegye azt le a készülékről.
- 5 Enyhén döntse meg a tejeskancsót, és illessze a készülékre.
- 6 Nyissa ki a tejadagoló csövet, és helyezzen egy csészét a cseppfelfogó tálcára.
- 7 Tejalapú ital készítéséhez nyomja meg az egyik egyérintéses gombot. Válasszon ki egy másik tejalapú italtípust, nyomja meg a MENU/SPECIAL DRINKS (MENÜ/KÜLÖNLEGES ITALOK) gombot, válassza ki a DRINKS (ITALOK) lehetőséget, görgessen lefelé a kívánt italhoz és nyomja meg az OK gombot.

A készülék emlékezteti, hogy be kell helyeznie a tejeskancsót, és ki kell nyitnia a tejhabadagoló csövet.

- 8 Közvetlenül a tejalapú ital adagolása után a kijelzőn megjelenik egy kérdés, hogy szeretné-e elvégezni a tejeskancsó gyors tisztítását. 10 másodperce van, hogy aktiválja a gyors tisztítási eljárást. A jóváhagyáshoz nyomja meg az OK gombot.

Kávé készítése őrölt kávéból

- 1 Nyissa fel a fedelet, és öntsön legfeljebb egy mérőkanál őrölt kávé az őrölt kávé tartályába. Ezután zárja vissza a fedelet (ábra 10).
- 2 Nyomja meg az AROMA STRENGTH (AROMA ERŐSSÉGE) gombot, majd válassza a GROUND COFFEE (ÖRÖLT KÁVÉ) főzési lehetőséget.
- 3 A jóváhagyáshoz nyomja meg az OK gombot.
- 4 Válassza ki az italt.

Megjegyzés: őrölt kávéból egyszerre csak egy kávé lehet főzni.

Forró víz adagolása

- 1 Ha a készülékre nincs rögzítve a forró víz kifolyócsöve, csatlakoztassa azt a készülékhez (ábra 8).
- 2 Nyomja meg a MENU/SPECIAL DRINKS (MENÜ/KÜLÖNLEGES ITALOK) gombot. Válassza ki a DRINKS (ITALOK) elemet, hagyja jóvá választását, majd a menüben görgessen a HOT WATER (FORRÓ VÍZ) kiválasztásához.
- 3 A jóváhagyáshoz nyomja meg az OK gombot. A kijelzőn megjelenik egy emlékeztető, hogy ne feledje el felszerelni a forróvíz-adagoló kifolyóját. A folytatáshoz nyomja meg az OK gombot.
- 4 A forró víz adagolásának leállításához nyomja meg az OK gombot.

Az italok testreszabása

A kávé és a tej térfogatának beállítása

Az ital mennyiségét beállíthatja a saját ízlése és a csészék mérete szerint.

- 1 A presszókávé térfogatának beállításához nyomja meg és tartsa lenyomva az ESPRESSO gombot, amíg a kijelzőn meg nem jelenik a MEMO (MEMÓRIA) ikon.
 - A készülék a programozási fázisba lép, és elkezd készíteni a kiválasztott italt.
- 2 Nyomja meg az OK gombot, ha a csésze a kívánt mennyiségű espressót tartalmazza.
 - A kijelzőn látható pipa jel mutatja, hogy a gomb be van programozva: megnyomásakor a készülék mindig lefőzi a beállított térfogatú presszókávét.

Megjegyzés: A kávé, a café au lait, a cappuccino és a latte macchiato mennyiségének beállításához ugyanezt az eljárást alkalmazza. nyomja meg és tartsa nyomva az ital gombját, majd nyomja meg az OK gombot, amikor a csésze a kívánt mennyiségű kávé vagy tejet tartalmazza. Győződjön meg róla, hogy a tejeskancsó a helyén van és a tejadagoló cső nyitva van.

A kávé erősségének beállítása

- A kávé erősségének változtatásához nyomja meg az AROMA STRENGTH (AROMA ERŐSSÉGE) gombot.
- Az AROMA STRENGTH (AROMA ERŐSSÉGE) gomb minden megnyomásakor a készülék nagyobb aromaerősséget választ ki. 5 erősség áll rendelkezésre, az 1-es nagyon gyenge, az 5-ös pedig nagyon erős. Az 5-ös beállítása után újra (ábra 12) az 1-est választja ki a készülék.
- A kijelzőn megjelenik a kiválasztott erősség. A kávé erősségének beállítását követően a kijelzőn újra a főmenü látható, és a készülék elmenti a kiválasztott aromaerősséget, ha lefőz egy kávé.

A kávédaráló beállítása

A kávédaráló beállítását a szemeskávé-tartályban található darálóbeállító gombbal végezheti el. Összesen 10-féle kávédaráló-beállítás közül választhat. Minél alacsonyabb a beállítás, annál erősebb lesz a kávé.

Megjegyzés: Csak akkor lehet beállítani a kávédaráló beállításait, ha a készülék szemes kávé őrlését végzi. 2-3 italt el kell készítenie, mielőtt teljes mértékben érezhetővé válik a különbség.

Figyelem! A daráló károsodásának megelőzése érdekében ne forgassa el egyszerre egynél több fokkal a darálóbeállító gombot.

- 1 Tegyen egy csészét a kávéadagoló kifolyója alá.
- 2 Nyissa fel a szemeskávé-tartály fedelét.
- 3 Nyomja meg az ESPRESSO gombot.
- 4 Amikor a daráló elkezd a darálást, nyomja le a darálóbeállító gombot, és forgassa balra vagy jobbra (ábra 13).

A főzőegység kezelése

A főzőegység eltávolításával, behelyezésével és tisztításával kapcsolatos további tudnivalóért tekintse meg a www.saeco.com/care weboldalt.

A főzőegység kivétele a készülékből

- 1 A készülék kikapcsolásához először nyomja meg a kezelőpanelen található be/kikapcsoló gombot, majd állítsa a főkapcsolót a készülék hátoldalán „O” állásba.
- 2 Vegye ki a cseppfelfogó tálcát a kávézacctartóval együtt.
- 3 Nyissa ki a szervizajtót.
- 4 Nyomja meg a PUSH (MEGNYOMNI) gombot (1), majd a fogantyúnál meghúzva vegye ki a főzőegységet a készülékből (2) (ábra 14).
- 5 Vegye ki a kávémaradvány-tartó fiókot (ábra 15).

A főzőegység visszahelyezése

Mielőtt visszacsúsztatja a főzőegységet a készülékbe, ellenőrizze, hogy az megfelelő pozícióban áll-e.

- 1 Ellenőrizze, hogy a főzőegység oldalán található sárga henger illeszkedik-e a fekete nyílhoz és az N (ábra 16) jelhez.
 - Ha a henger nem illeszkedik ezekhez, nyomja le a kart, amíg az hozzá nem ér a főzőegység (ábra 17) aljához.
- 2 Ügyeljen arra, hogy a főzőegység másik oldalán található sárga rögzítőhorogja a megfelelő helyzetben legyen.
 - A horog megfelelő elhelyezkedése érdekében, tolja azt a legfelső helyzetbe (ábra 18).
- 3 Helyezze vissza a kávémaradvány-tartó fiókot.
- 4 Az oldalsó vezetősínek mentén csúsztassa vissza a főzőegységet a készülékbe, amíg a helyére nem rögzül egy kattánással. Ne nyomja meg a PUSH (MEGNYOMNI) gombot.
- 5 Zárja be a szervizajtót, majd helyezze vissza a készülékbe a cseppfelfogó tálcát és a kávézacctartót.

Tisztítás és karbantartás

A rendszeres tisztítással és karbantartással kiváló állapotban tarthatja a készüléket, és hosszú időn át biztosíthatja az izletes kávé, az egyenleges kávéadagolást, valamint a tökéletes tejhabot.

A táblázatban láthatja, hogy mikor és hogyan kell tisztítani a készülék összes levehető alkatrészét.

További részletes információk és tájékoztató videók: www.saeco.com/care.

Tisztítási táblázat

Tisztítási táblázat

Részegység leírása	Tisztítás ideje	Tisztítás módja
Főzőegység	Hetente	Távolítsa el a főzőegységet, és alaposan öblítse le csap alatt.
	A használat típusától függően	Végezze el a főzőegység kenését.
	Havonta	Tisztítsa a főzőegységet kávéolaj-eltávolító tablettával.
Tejeskancsó	Használat után	Tejalapú ital elkészítése után végezze el a készüléken jelzettek szerint a QUICK CARAFE CLEAN (KANCSÓ GYORS TISZTÍTÁSA) eljárást.

Részegység leírása	Tisztítás ideje	Tisztítás módja
	Naponta	Tisztítsa meg alaposan a tejeskancsót. A gyorstisztító (QUICK CLEAN) funkciót a menüből is kiválaszthatja, amennyiben az még nem történt meg tejalapú ital készítése után.
	Hetente	Szerelje szét a tejeskancsót, és minden részét tisztítsa meg csap alatt.
	Havonta	Ehhez a tisztítási ciklushoz a Saeco CA6705 tejkörtisztítót használja.
Cseppfelfogó tálca	Amint a cseppfelfogó tálcán kiemelkedik a „cseppfelfogó tálca megtelt” jelző.	Üritse ki a cseppfelfogó tálcát, majd tisztítsa meg csap alatt.
Kávészacccs-tartó	Hetente	Üritse ki a kávézacccs-tartót, majd tisztítsa meg csap alatt. A kávézacccs-tartó ürítése és tisztítása mindenképpen a készülék bekapcsolt állapotában történjen.
Víztartály	Hetente	Tisztítsa meg csap alatt.
Őrölt kávé tárolója / kávékieresztő cső	Hetente	Egy kanál nyelvvel alaposan tisztítsa ki az alábbi ábra szerint.

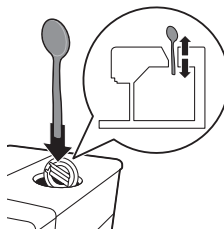

A főzőegység tisztítása

A főzőegység rendszeres tisztításával megelőzhető az, hogy a kávémaradványok eltömítsék a belső köröket. A főzőegység eltávolításával, behelyezésével és tisztításával kapcsolatos támogatási videókért tekintse meg a www.saeco.com/care weboldalt.

A főzőegység tisztítása csap alatt

- 1 Vegye ki a főzőegységet és a kávémaradvány-tartó fiókot.
- 2 Öblítse ki alaposan vízzel a kávémaradvány-tartó fiókot és a főzőegységet. Óvatosan tisztítsa meg a főzőegység felső szűrőjét (ábra 21).
- 3 Hagyja a főzőegységet megszáradni, mielőtt visszahelyezné. Ne tisztítsa a főzőegységet ruhával, mert a belsejében összegyűlhetnek a ruhából származó szálak.

A főzőegység tisztítása kávéolaj-eltávolító tablettával

Csak Philips kávéolaj-eltávolító tablettát használjon. Kövesse a kávéolaj-eltávolító tabletták használati útmutatójában megadott utasításokat. A részletes tájékoztató videókért keresse fel a www.saeco.com/care webhelyet.

A főzőegység kenése

Rendszeresen végezze el a főzőegység kenését, hogy a mozgó alkatrészek működése zökkenőmentes maradjon.

- 1 Kenje be zsírral vékonyan a főzőegység (ábra 22) alján a tengely környékét.
- 2 Kenjen zsírt vékonyan mindkét oldalon (ábra 23) a sínekre.

A kenés gyakoriságát az alábbi táblázat tartalmazza. A részletes tájékoztató videókért keresse fel a www.saeco.com/care webhelyet.

Használat gyakorisága	Italok száma naponta	Kenés gyakorisága
Alacsony	1-5	4 havonta
Normál	6-10	2 havonta
Erős	>10	Havonta

A tejeskancsó tisztítása

Kancsó gyors tisztítása

Egy tejalapú ital elkészítése után a kijelzőn megjelenik a kancsótisztítási ikon.

- 1 Ha a kijelzőn megjelenik a kancsótisztítási ikon, nyomja meg az OK gombot, ha tisztítási ciklust kíván végezni. 10 másodperce van, hogy aktiválja a gyors tisztítási eljárást. Ha nem szeretné végrehajtani a gyors tisztítási eljárást, akkor nyomja meg az escape (kilépés) gombot.
- 2 Vegye el az italt tartalmazó csészét, és helyezzen egy üres csészét a tejadagoló cső (ábra 24) alá.

Megjegyzés: Ellenőrizze, hogy a tejadagoló cső ki van húzva.

- 3 A forró víz adagolásának megkezdéséhez nyomja meg az OK gombot.

A tejeskancsó alapos tisztítása

A tejeskancsó alapos tisztításához a következőket kell rendszeresen elvégezni:

- 1 Távolítsa el a tejadagoló egységet (ábra 25) fedelét.
- 2 Emelje ki a tejadagoló csövet a tejadagoló egységből, és távolítsa el a tejfelszívó tömlőt a tejadagoló csőről (ábra 26).
- 3 Vegye ki a tejfelszívó tömlőt a tejadagoló csőből.
- 4 Alaposan öblítse ki a tejfelszívó tömlőt és a tejadagoló csövet langyos vízzel.

A tejeskancsó heti tisztítása

A tejadagoló cső 5 alkatrészből áll. Szereljen szét minden alkatrészt hetente egyszer, és mindegyiket öblítse el a csap alatt. A tejtartón kívül minden alkatrészt mosogatógépben is tisztíthat.

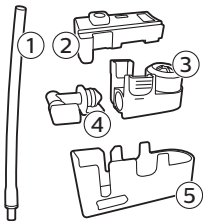

- 1 Tejfelszívó tömlő
- 2 Gumi tartó

98 Magyar

- 3 Tejhabosító
- 4 Tejhabosító csatlakozója
- 5 A tejadagoló cső háza

A tejadagoló cső szétszedése

- 1 Nyomja meg a tejadagoló egység tetejének két oldalán található kioldógombokat (1), majd emelje le a tejtartót (2).
- 2 Fordítsa a tejadagoló egységet a tetejével lefelé, és erősen tartsa meg a kezével. Húzza ki a tejfelszívó tömlőt a tartóból (ábra 28).
- 3 Nyomja meg a tejhabosító kioldógombjait, majd emelje le a tejhabosítót a gumi tartóról.
- 4 Húzza ki a tejhabosító csatlakozóját a tejhabosítóból.
- 5 Minden alkatrészt öblítsen el csap alatt, langyos vízben.

A tejeskancsó visszaszerelése

- 1 A tejadagoló cső visszaszereléséhez végezze el fordított sorrendben „A tejadagoló cső szétszerelése” művelet 2–4. lépését.
- 2 Helyezze vissza a tejadagoló csövet a tejeskancsó tetejébe.
- 3 Helyezze vissza a tejeskancsó tetejét a tejeskancsóra.

Megjegyzés: Mielőtt visszahelyezi a tejadagoló csövet a tejeskancsóba, a tetejében lévő csapot állítsa megfelelő helyzetbe. Ha a tetejében lévő csap nincs megfelelő helyzetben, nem lehet visszahelyezni a tejadagoló csövet a tejeskancsó (ábra 31) tetejébe.

A tejeskancsó havi tisztítása

Ehhez a tisztítási ciklushoz csak Philips tejkörtisztító anyag használható.

- 1 Öntse a tejkörtisztító anyagot a tasakból a tejeskancsóba.
- 2 Helyezze be a tejeskancsót a készülékbe, és helyezzen egy edényt a tejadagoló cső alá.
- 3 Nyomja meg a MENU (MENÜ) gombot, válassza a DRINKS (ITALOK) lehetőséget, majd görgessen a MILK FROTH (TEJHAB) lehetőségig. A tisztítóoldat adagolásának megkezdéséhez nyomja meg az OK gombot.
- 4 Ismétlje meg a 3. lépést addig, amíg a tejeskancsó ki nem ürül.
- 5 Ha a kancsó kiürült, vegye el az edényt, és vegye ki a tejeskancsót a gépből.
- 6 Alaposan öblítse el a tejeskancsót, utána pedig töltsön bele friss vizet a MAX (MAXIMUM) szintjelzésig.
- 7 Helyezze be a tejeskancsót a készülékbe.
- 8 Tegye az edényt a tejadagoló cső alá.
- 9 A kancsóöblítési ciklus indításához nyomja meg a MENU (MENÜ) gombot, és a DRINKS (ITALOK) menüből válassza a MILK FROTH (TEJHAB) lehetőséget.
- 10 Ismétlje meg a 9. lépést addig, amíg a tejeskancsó ki nem ürül.
- 11 Ismétlje meg a 6–10. lépést.
- 12 Ha a készülék befejezi a víz adagolását, a tisztítási ciklus véget ért.
- 13 Szereljen szét minden alkatrészt, és mindegyiket öblítse el csap alatt, langyos vízben.

Vízkőmentesítés

Csak Philips vízkőmentesítőt használjon. Semmilyen körülmények között ne használjon olyan vízkőmentesítő szert, kénsavat, sósavat, szulfát savat vagy ecetsavat (pl. ecet) tartalmaz, mivel ezek károsíthatják készülék vízkörét, és előfordulhat, hogy nem oldják fel a vízkövet megfelelően. Ha nem a Philips vízkőmentesítőt használja, a jótállás érvénytelenné válik. A vízkőmentesítés elhagyásakor a

jótállás szintén érvénytelenné válik. A Philips vízkömentesítő oldat megvásárolható az online boltban: www.saeco.com/care.

- 1 Ha a készülék vízkömentesítésre (ábra 33) kéri, nyomja meg az OK gombot a vízkömentesítés indításához. Ha anélkül szeretné elindítani a vízkömentesítést, hogy a készülék erre kérné, nyomja meg a MENU (MENÜ) gombot, lépjen a START CALC CLEAN (INDÍTSON VÍZKÖMENTESÍTÉST) elemre, majd a jóváhagyáshoz nyomja meg az OK gombot.
 - A kijelző emlékezteti, hogy be kell helyeznie a tejeskancsót. Töltsön vizet a tejeskancsóba a MIN (MINIMUM) szintjelzésig. Helyezze be a tejeskancsót a készülékbe, és nyissa ki a tejadagoló csövet.
 - A kijelző emlékezteti, hogy ki kell nyitnia a tejadagoló csövet.
 - A kijelző emlékezteti, hogy el kell távolítania az AquaClean szűrőt.
- 2 Vegye ki a cseppfelfogó tálcát és a kávézacstartót, majd a kiürítés után illessze vissza ezeket a helyükre.
- 3 Távolítsa el a víztartályt, és ürítse ki.
- 4 Tegyen egy nagy edényt (1,5 l) a kávéadagoló kifolyója alá.
- 5 Öntse bele az egész üveg Philips vízkömentesítőt a víztartályba, majd töltsen meg a víztartályt vízzel a CALC CLEAN (VÍZKÖMENTESÍTÉS) szintjelzésig (ábra 34). Ezután helyezze vissza a készülékbe, és a folytatáshoz nyomja meg az OK gombot.
- 6 Elkezdődik a vízkömentesítési eljárás első fázisa. A vízkömentesítési eljárás nagyjából 30 percet vesz igénybe, és egy vízkömentesítési ciklusból és egy öblítési ciklusból áll.
- 7 Várja meg, amíg a készülék kiadagolja a vízkömentesítő oldatot, és egy üzenetben tájékoztatja, hogy a víztartály kiürült.
- 8 Ürítse ki a víztartályt, öblítse át, majd töltsen fel újra friss vízzel a CALC CLEAN (VÍZKÖMENTESÍTÉS) szintjelzésig.
- 9 Távolítsa el a tejeskancsót, és öblítse ki. Töltsen fel friss vízzel egészen a MIN szintjelzésig, majd helyezze vissza a készülékbe. Ezután nyissa ki a tejadagoló csövet.
- 10 Ürítse ki az edényt, és helyezze vissza a kávéadagoló kifolyója alá. A jóváhagyáshoz nyomja meg az OK gombot.
- 11 Elkezdődik a vízkömentesítési ciklus második fázisa, az öblítési fázis, amely 3 percig tart. A kijelzőn megjelenik az öblítés ikon és a fázis időtartama.
- 12 Várja meg, amíg a készülék abbahagyja a víz adagolását. A vízkömentesítési ciklus véget ért, ha a kijelzőn megjelenik a pipa jel.
- 13 A vízkömentesítő programból való kilépéshez nyomja meg az OK gombot. A készülék elkezd felmelegedni, és automatikus öblítési ciklust hajt végre.
- 14 A vízkömentesítés után tisztítsa meg a tejeskancsót.
- 15 A vízkömentesítés után tisztítsa meg a főzőegységet.
- 16 Helyezzen be új AquaClean szűrőt a víztartályba.

Tipp: Az AquaClean szűrő használata csökkenti a vízkömentesítés szükségességét.

Mi a teendő, ha félbe kellett szakítani a vízkömentesítési eljárást?

A vízkömentesítési eljárásból a vezérlőpult be- és kikapcsoló gombjának lenyomásával léphet ki. Ha a vízkömentesítési eljárás a befejezés előtt szakad meg, tegye a következőt:

- 1 Ürítse ki és öblítse ki alaposan a víztartályt.
- 2 Töltsen fel friss vízzel a víztartályt egészen a CALC CLEAN szintjelzéséig, majd kapcsolja be újra a készüléket. A készülék felmelegszik, és automatikus öblítési ciklust hajt végre.

- 3 Mielőtt italok főzésére használná a készüléket, végezzen kézi öblítési ciklust. Kézi öblítési ciklus végzéséhez először adagoljon fél víztartálynyi forró vizet, majd főzzön két csésze kávé őrölt kávéból őrölt kávé hozzáadása nélkül.

Megjegyzés: Ha a vízkömentesítési eljárás nem fejeződött be, a lehető leghamarabb újra el kell végezni a vízkömentesítést.

Figyelmeztető ikonok és hibakódok

A figyelmeztető ikonok jelentése

A figyelmeztető ikonok jelentése

A figyelmeztető ikonok piros színben jelennek meg. Alább látható a kijelzőn esetleg megjelenő figyelmeztető ikonok és azok jelentésének listája.



Töltse meg friss vízzel a víztartályt a MAX szintjelzésig.



A tejeskancsó nincsen behelyezve. Helyezze be a tejeskancsót a készülékbe.



Kiürült a szemeskávétartály. Töltsön szemes kávé a szemeskávétartályba.



A kávézacctartó megtelt. Győződjön meg arról, hogy a készülék be van kapcsolva. Ezután vegye ki, és ürítse ki a kávézacctartót.



A főzőegység nincs a készülékben, vagy a beillesztése nem megfelelő. Helyezze be a főzőegységet.



A főzőegységet eltömítette a kávépor. Tisztítsa meg a főzőegységet.



A forróvíz-adagoló cső nincs felszerelve. Helyezze be a forróvíz-adagoló kifolyóját.



Helyezze be a cseppfelfogó tálcát, és zárja be a szervizajtót.



Ha hibakód jelenik meg a kijelzőn, akkor a „Meaning of error codes” (A hibakódok jelentése) részben nézze meg, hogy mit jelent a kijelzőn látható kód, és mit kell tennie. A készülék nem használható, ha ez a kód látható a kijelzőn.



Helyezze be a forró víz kifolyócsövét, majd nyomja meg az OK gombot.

A hibakódok jelentése

Alább található egy lista azokkal a hibakódokkal, amelyek Ön által megoldható problémákat jeleznek. A tájékoztató videóért lásd: www.saeco.com/care. Ha másik hibakód jelenik meg, forduljon az országában működő Philips ügyfélszolgálathoz. Az elérhetőségek a jótállási füzetben találhatók.

Hibakód	Probléma	Lehetséges megoldás
01	Az kávécsatorna eldugult.	Kapcsolja ki a készüléket, és a csatlakozódugót húzza ki a fali aljzatból. Vegye ki a főzőegységet. Ezután nyissa fel az őrlött kávé tárolójának fedelét, és helyezze be a kanál nyelét a kávécsatornába. Mozgassa a nyelet fel és le, amíg az eltömődött kávé le (ábra 20) nem esik. Lásd: www.saeco.com/care webhelyet a részletes tájékoztató videóért.
03	A főzőegység szennyezett vagy nincs megfelelően megolajozva.	Kapcsolja ki a készüléket a főkapcsolóval. Öblítse el tiszta vízben a főzőegységet, hagyja levegőn megszáradni, majd olajozza meg. Lásd: „A főzőegység tisztítása” című fejezet, illetve www.saeco.com/care webhelyet a részletes tájékoztató videóért. Ezután kapcsolja be újra a készüléket.
04	A főzőegység nincs megfelelően elhelyezve.	Kapcsolja ki a készüléket a főkapcsolóval. Vegye ki a főzőegységet, majd helyezze vissza. Csak akkor illessze be a főzőegységet, ha az a megfelelő helyzetben van. Lásd: „A főzőegység kezelése” című fejezet, illetve www.saeco.com/care webhelyet a részletes tájékoztató videóért. Ezután kapcsolja be újra a készüléket.
05	Levegő van a vízkörben.	A főkapcsolóval ki-, majd újbóli bekapcsolásával indítsa újra a készüléket. Ha ez beválik, adagoljon 2-3 csészényi forró vizet. Ha már hosszabb ideje nem végezte el a vízkömentesítést, most végezze el azt.
	Az AquaClean szűrőt nem készítette elő megfelelően a beszerelés előtt, vagy a szűrő eldugult.	Távolítsa el az AquaClean szűrőt, és próbáljon meg újra kávé t főzni. Ha ez beválik, az AquaClean szűrőt készítse elő megfelelően a visszahelyezés előtt. Helyezze vissza az AquaClean szűrőt a víztartályba. Ha ez sem válik be, a szűrő eldugult és cserére szorul.
14	A készülék túlhevült.	Kapcsolja ki a készüléket, majd 30 perc múlva kapcsolja vissza.

Tartozékok rendelése

A készülék tisztításához és vízkömentesítéséhez csak Philips karbantartási termékeket használjon. Ezeket a termékeket megvásárolhatja a helyi forgalmazótól, a jóváhagyott szakszerviztől, illetve online a www.saeco.com/care webhelyről.

Karbantartási termékek és típusszámok:

- Vízkömentesítő oldat CA6700
- AquaClean szűrő CA6903
- Főzőegység-zsír HD5061
- Kávéolaj-eltávolító tabletták CA6704
- Tejkörtisztító anyag CA6705
- Karbantartókészlet CA6707

Hibaelhárítás

Ez a fejezet összefoglalja a készülékkel kapcsolatban leggyakrabban felmerülő problémákat. A támogatási videók és a gyakran feltett kérdések teljes listája a www.saeco.com/care weboldalon

található. Ha Ön nem tudja megoldani a problémát, forduljon az országában működő ügyfélszolgálathoz. Az elérhetőségek a jótállási füzetben találhatók.

Probléma	Ok	Megoldás
A cseppfelfogó tálca gyorsan megtelik.	Ez normális jelenség. A készülék vízzel tisztítja a belső kört és a főzőegységet is. Valamennyi víz a belső körből egyenesen a cseppfelfogó tálcába folyik.	Ha a cseppfelfogó tálca fedelén (ábra 19) felemelkedik a „Cseppfelfogó tálca megtelt” jelző, ürítse ki a cseppfelfogó tálcát. Az öblítéskor kifolyó víz összegyűjtésére helyezzen egy csészét az adagolócső alá.
A készülék BEMUTATÓ módban van.	A készenlét gombot 8 másodpercnél hosszabban nyomva tartotta.	Kapcsolja ki, majd be a készüléket a hátulján található főkapcsolóval.
A „kávészacstartó tele” ikon továbbra is látható.	A kávézacstartót olyankor ürítette ki, amikor a készülék ki volt kapcsolva.	A kávézacstartót mindig olyankor kell kiüríteni, amikor a készülék be van kapcsolva. Ha a kávézacstartót olyankor ürítette ki, amikor a készülék ki volt kapcsolva, a kávéfőzési ciklusok számlálója nem nullázódik.
	A kávézacstartót túl gyorsan helyezte vissza.	A kávézacstartót csak akkor helyezze vissza, ha a képernyőn megjelenő üzenet felszólítja erre.
A készülék a kávézacstartó kiürítését kéri, pedig az nincs is tele.	A készülék nem állította alapállapotba a számlálót, amikor legutóbb kiürítette a kávézacstartót.	Várjon mindig kb. 5 másodpercet, mielőtt visszahelyezi a kávézacstartót. Így a készülék lenullázza a kávézacstartó számlálóját.
		A kávézacstartót mindig olyankor kell kiüríteni, amikor a készülék be van kapcsolva. Ha a kávézacstartót akkor ürítette ki, amikor a készülék ki volt kapcsolva, a kávézacstartó nem áll vissza alaphelyzetbe.
A kávézacstartó a kelleténél jobban tele van, de nem jelent meg az „Empty grounds container” (ürítse ki a kávézacstartót) üzenet.	Eltávolította a cseppfelfogó tálcát, de nem ürítette ki a kávézacstartót.	Ha a kávézacstartót olyankor ürítette ki, amikor a készülék ki volt kapcsolva, a kávézacstartó számlálója nem kerül alapállapotba. Így a készülék biztosan nullázni fogja a kávézacstartó számlálóját, újraindul és megfelelően folytatja a számlálást.
A főzőegységet nem tudom eltávolítani.	A főzőegység nincs megfelelően elhelyezve.	A készülék alaphelyzetbe állítását a következőképpen végezze: helyezze vissza a cseppfelfogó tálcát és a kávézacstartót. Ezután zárja be a szervizajtót, majd kapcsolja ki és újra be a készüléket. Próbálja meg újra kivenni a főzőegységet.
	Nem távolította el a kávézacstartót.	Vegye ki a kávézacstartót a főzőegység kivétele előtt.

Probléma	Ok	Megoldás
A főzőegységet nem tudom behelyezni.	A főzőegység nincs megfelelően elhelyezve.	A készülék alaphelyzetbe állítását a következőképpen végezze: helyezze vissza a cseppfelfogó tálcát és a kávézacstartót. Hagyja kint a főzőegységet. Zárja be a szervizajtót, és kapcsolja a készüléket be, majd ismét ki. Ezután állítsa a megfelelő helyzetbe a főzőegységet, és helyezze vissza a készülékbe.
	A készülék még a vízkömentesítési eljárást végzi.	Nem lehet eltávolítani a főzőegységet, ha a vízkömentesítési eljárás folyamatban van. Először be kell fejeznie a vízkömentesítési eljárást, és utána lehet eltávolítani a főzőegységet.
A kávé vízízű.	A daráló túl durva darálási fokozatra van állítva.	Állítsa a kávédarálót finomabb szemcseméretre (alacsonyabb beállításra).
	A kávékieresztő cső eldugult.	Egy kanál nyelével tisztítsa ki a kávékieresztő csövet. Ezután kapcsolja ki, majd ismét be a készüléket.
	A készülék önbeállítási eljárást hajt végre.	Főzzön néhány csésze kávé.
	A főzőegység szennyezett vagy meg kell olajozni.	Tisztítsa és olajozza meg a főzőegységet.
A kávé nem elég forró.	Az Ön által használt csészek túl hidegek.	A csészek előmelegítéséhez ezeket öblítse át forró vízzel.
	Túl alacsony hőmérséklet van beállítva. Ellenőrizze a menü beállításait.	A menüben állítson be „high” (magas) hőmérsékletet.
	Tejet adott az italhoz.	A tej, akár meleg, akár hideg, mindenképpen valamennyivel csökkenti a kávé hőmérsékletét.
Nem folyik ki, illetve túl lassan folyik ki a kávé.	Az AquaClean szűrőt nem készítette elő megfelelően a beszereléshez, vagy a szűrő eldugult.	Távolítsa el az AquaClean szűrőt, és próbáljon meg újra kávé főzni. Ha ez beválik, az AquaClean szűrőt készítse elő megfelelően a visszahelyezés előtt. Helyezze vissza az előkészített szűrőt. Ha ez sem válik be, a szűrő eldugult és cserére szorul.
	A daráló túl finom darálási fokozatra van állítva.	Állítsa a kávédarálót nagyobb szemcseméretre (magasabb beállításra).
	A főzőegység szennyezett.	Tisztítsa meg a főzőegységet.
	A kávéadagoló kifolyója szennyezett.	Tisztítsa meg a kávéadagoló kifolyóját és a nyílásait egy tüvel.

Probléma	Ok	Megoldás
	A készülék vezetékeit vízkő tömíti el.	Vízkőmentesítse a készüléket.
A tej nem habosodik.	A tejtartó kancsó szennyezett, vagy nincs megfelelően behelyezve.	Tisztítsa meg a kancsót, és figyeljen arra, hogy megfelelően helyezze be.
	A tejadagoló cső nincsen teljesen kinyitva.	Ellenőrizze, hogy a tejadagoló cső a megfelelő helyzetbe legyen állítva.
	A tejeskancsó nincsen teljesen összeszerelve.	Ellenőrizze, hogy minden alkatrész (különösen a tejfelszívó tömlő) megfelelően van-e összeszerelve.
	Olyan típusú tejet használ, amely nem alkalmas a habosításra.	A különböző tejtípusokból különböző mennyiségű és minőségű hab termelődik. A következő tejfajtákat próbáltuk ki, és igazoltuk, hogy jó tejhabet adnak: félig zsírszegény vagy teljes zsírtartalmú tehéntej, szójatej és laktózmentes tej. Másféle tejet nem próbáltunk ki, és lehetséges, hogy ezekből kevés hab keletkezik.
A tej kifröcsköl.	A használt tej nem elég hideg.	Figyeljen arra, hogy közvetlenül a hűtőből vegye elő a tejet.
Úgy tűnik, hogy a készülék szivárog.	A készülék vízzel tisztítja a belső kört és a főzőegységet is. Valamennyi víz a belső körből egyenesen a cseppfelfogó tálcába folyik. Ez normális jelenség.	Ha a cseppfelfogó tálca fedelén (ábra 19) felemelkedik a „Cseppfelfogó tálca megtelt” jelző, üritse ki a cseppfelfogó tálcát. Az öblítéskor kifolyó víz összegyűjtésére helyezzen egy csészét az adagolócső alá.
	A cseppfelfogó tálca teljesen megtelt, és túlcsordult, emiatt úgy tűnhet, hogy a készülék szivárog.	Ha a cseppfelfogó tálca fedelén (ábra 19) felemelkedik a „Cseppfelfogó tálca megtelt” jelző, üritse ki a cseppfelfogó tálcát. Az öblítéskor kifolyó víz összegyűjtésére helyezzen egy csészét az adagolócső alá.
	A készülék nem vízszintes felületre van helyezve.	Helyezze a készüléket vízszintes felületre, hogy a „cseppfelfogó tálca megtelt” jelző megfelelően működjön.
Az AquaClean szűrőt nem tudom aktiválni, és a készülék vízkőmentesítést kér.	Nem történt meg a szűrő cseréje időben azután, hogy az AquaClean szűrő jele villogni kezdett és a szűrő kapacitása elérte a 0%-ot.	Először végezzen vízkőmentesítést, majd szerelje be az AquaClean szűrőt.

Probléma	Ok	Megoldás
	Az első üzembe helyezéskor nem helyezte be az AquaClean szűrőt, hanem csak kb. 25 kávé lefőzése után (csészénként 100 ml-rel számolva). A készüléknek teljesen vízkömentesnek kell lennie az AquaClean szűrő beszerelése előtt.	Először végezzen vízkömentesítést, és utána szerelje be az új AquaClean szűrőt. A vízkömentesítés után a szűrők számlálója visszaáll 8-ról 0-ra. Mindig erősítse meg a szűrő aktiválását a készülék menüjében. Ezt szűrőcseré után is meg kell tenni.
Az új szűrő nem illik a készülékbe.	Nem AquaClean típusú szűrőt próbál beszerelni.	Csak az AquaClean szűrő illik a készülékbe.
A készülék működése zajos.	Normális jelenség, hogy a készülék működés közben zajos.	Ha a készülék másféle zajjal kezd működni, tisztítsa meg és olajozza meg a főzőegységet.
	A készülék pumpáló hangot ad, miközben a víztartályból vizet próbál szivattyúzni.	Az AquaClean szűrő nincs előkészítve. Készítse elő az AquaFilter szűrőt az „AquaClean szűrő” fejezet „Az AquaClean szűrő előkészítése aktiváláshoz” részében ismertetett módon.
		A víztartály nincs teljesen behelyezve. Távolítsa el a víztartályt, távolítsa el a kávészemeket és szennyeződések a víztartály alól, és helyezze vissza.

