

**COFFEE MAKER
KAFFEMASKIN
ESPRESSOMASKIN
KAFFEMASKINE
KAHVIAUTOMAATTI
ΚΟΦΕΒΑΡΚΑ
ΚΆΝΈ FÓZÓ GΈΡ
ΚΆΝΟVAR
EKSPRES DO KAWY**



**Instructions
Bruksanvisning
Bruksanvisning
Brugsanvisning
Käyttöohje
ИНСТРУКЦИИ ПО ЭКСПЛУАТАЦИИ
HASZNÁLATI ÚTMUTATÓ
Návod k použití
INSTRUKCJA OBSŁUGI**

De'Longhi

De'Longhi Appliances
via Seitz, 47
31100 Treviso Italia

PGT
ME 10

ELECTRICAL CONNECTION (UK ONLY)

- A) If your appliance comes fitted with a plug, it will incorporate a 13 Amp fuse. If it does not fit your socket, the plug should be cut off from the mains lead, and an appropriate plug fitted, as below.

WARNING: Very carefully dispose of the cut off plug after removing the fuse: do not insert in a 13 Amp socket elsewhere in the house as this could cause a shock hazard.

With alternative plugs not incorporating a fuse, the circuit must be protected by a 15 Amp fuse.

WARNING - THIS APPLIANCE MUST BE EARTHED **IMPORTANT**

The wires in the mains lead are coloured in accordance with the following code:

Green and yellow:	Earth
Blue:	Neutral
Brown:	Live



If the plug is a moulded-on type, the fuse cover must be re-fitted when changing the fuse using a 13 Amp Asta approved fuse to BS 1362. In the event of losing the fuse cover, the plug must NOT be used until a replacement fuse cover can be obtained from your nearest electrical dealer. The colour of the correct replacement fuse cover is that as marked on the base of the plug.

As the colours of the wires in the mains lead may not correspond with the coloured markings identifying the terminals in your plug, proceed as follows:

The green and yellow wire must be connected to the terminal in the plug marked with the letter E or the earth symbol  or coloured green or green and yellow.

The blue wire must be connected to the terminal marked with the letter N or coloured black.

The brown wire must be connected to the terminal marked with the letter L or coloured red.

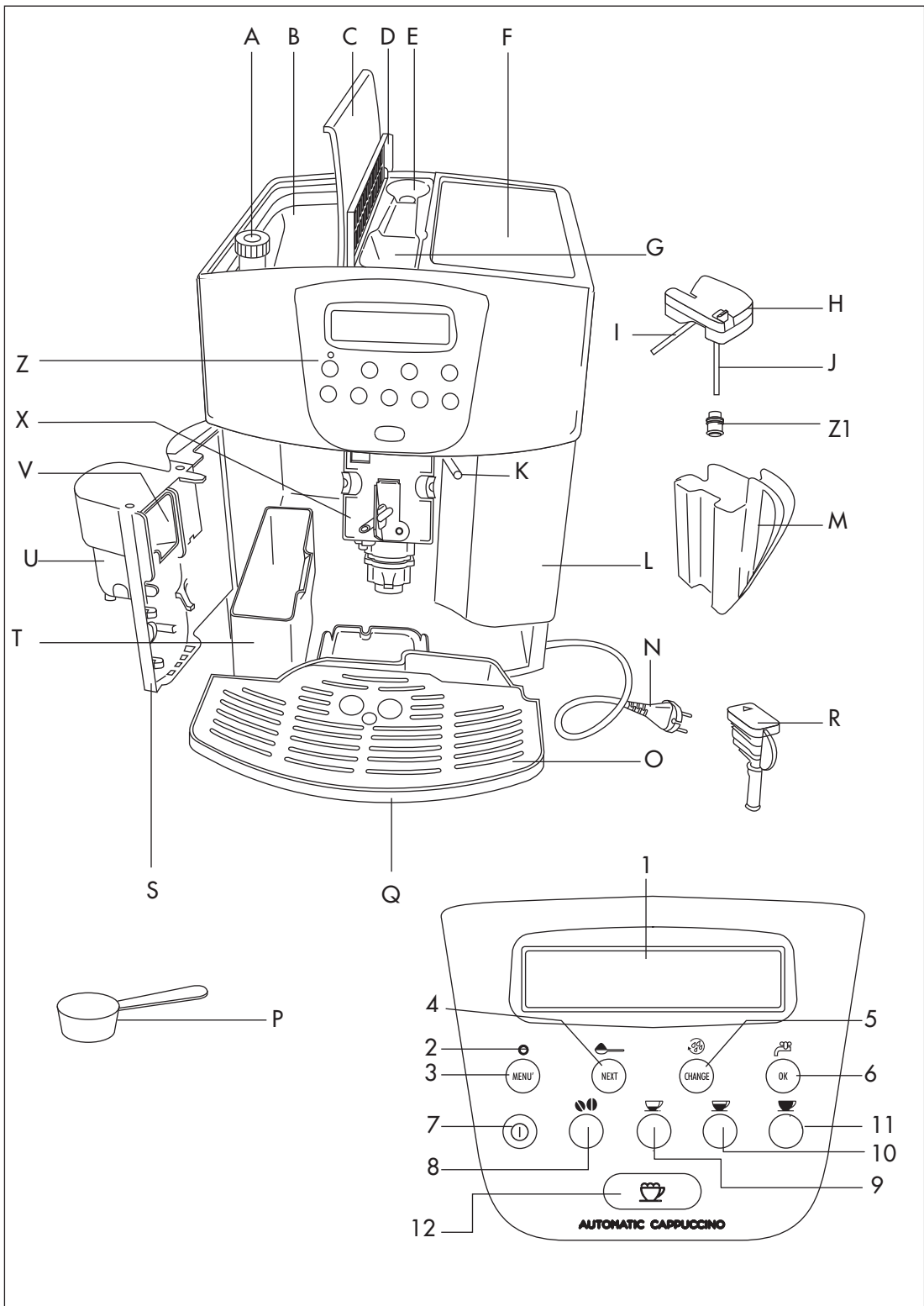

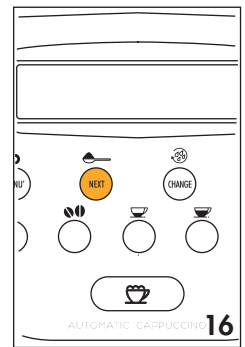
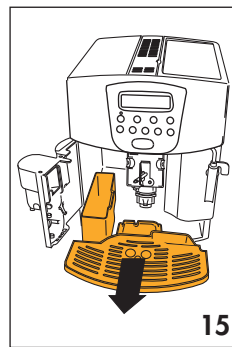
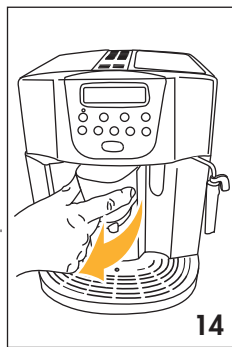
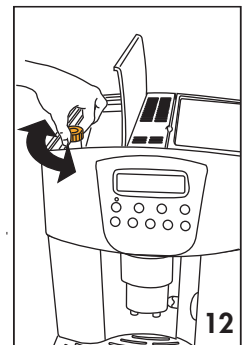
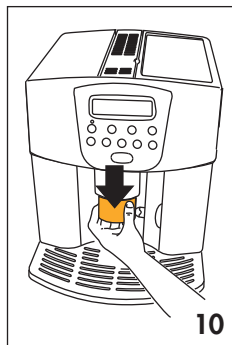
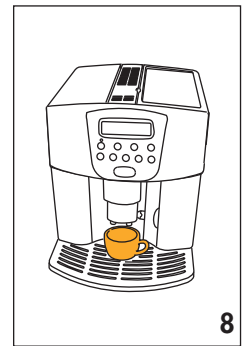
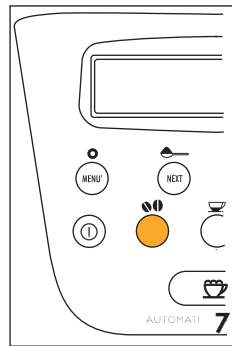
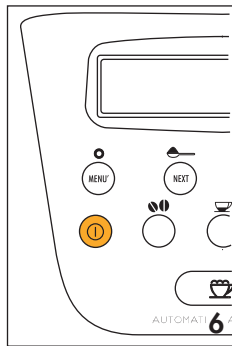
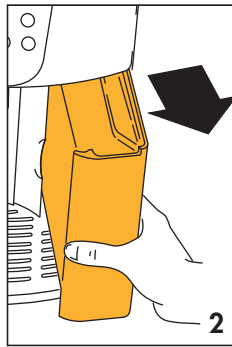
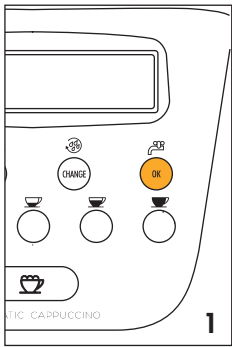

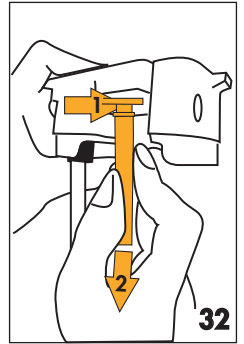
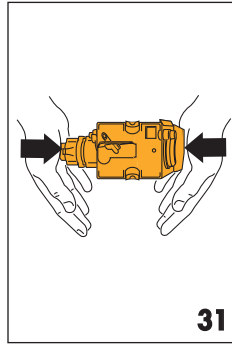
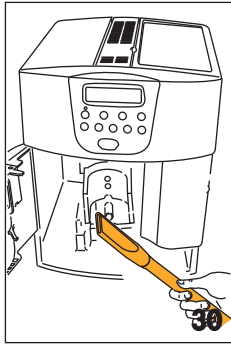
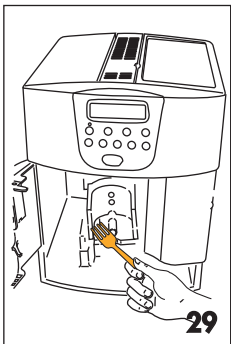
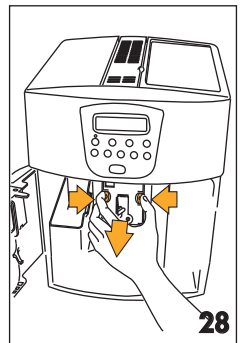
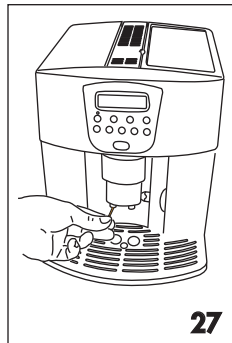
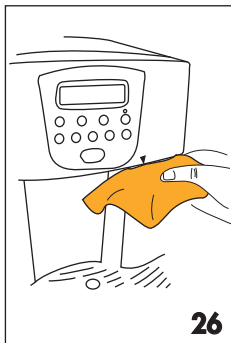
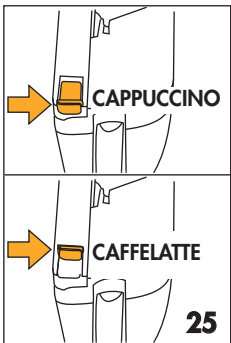
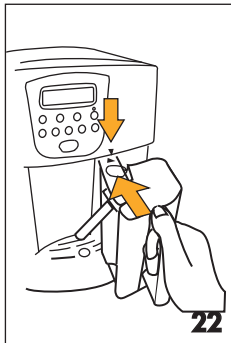
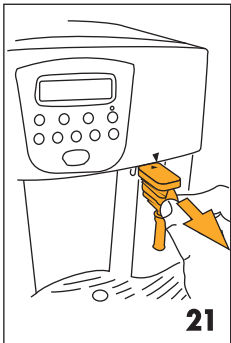
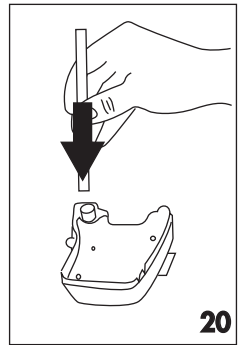
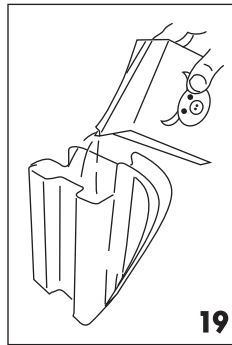
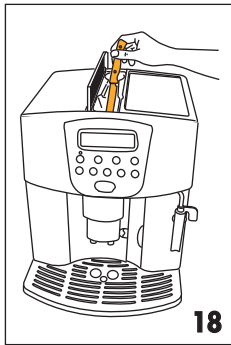
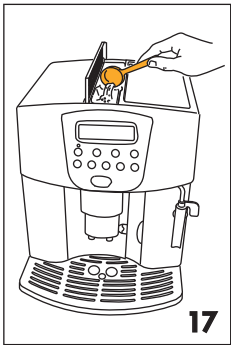

TARTALOMJEGYZÉK

1	A KÉSZÜLÉK LEÍRÁSA (lásd 3. old.)	109
2	BIZTONSÁGI TUDNIVALÓK	109
3	BEÁLLÍTÁS	110
4	ELSŐ BEÜZEMELÉS	110
5	BEKAPCSOLÁS ÉS ELŐMELEGÍTÉS	111
6	KÁVÉFŐZÉS (SZEMES KÁVÉVAL)	111
7	A CSÉSZÉBEN LÉVŐ KÁVÉ MENNYISÉGÉNEK MÓDOSÍTÁSA	112
8	A KÁVÉDARÁLÓ BESZABÁLYOZÁSA	113
9	PRESSZÓKÁVÉ-FŐZÉS ELŐRE ŐRÖLT (NEM SZEMES) KÁVÉVAL	113
10	FORRÓ VÍZ-ADAGOLÁS	114
11	A FORRÓ VÍZ MENNYISÉGÉNEK MÓDOSÍTÁSA	114
12	CAPPUCCINO (HABOSÍTOTT TEJ ÉS KÁVÉ) KÉSZÍTÉSE	114
13	HABOSÍTOTT TEJ KÉSZÍTÉSE (KÁVÉ NÉLKÜL)	115
14	A KÁVÉ ÉS A TEJ MENNYISÉGÉNEK MÓDOSÍTÁSA CAPPUCCINÓHOZ	115
15	TISZTÍTÁS ÉS KARBANTARTÁS	116
15.1	A GÉP TISZTÍTÁSA	116
15.2	A KÁVÉFŐZŐ EGYSÉG TISZTÍTÁSA	116
15.3	A TEJTARTÓ TISZTÍTÁSA	117
16	A MENÜ PARAMÉTEREINEK MÓDOSÍTÁSA ÉS BEÁLLÍTÁSA	117
16.1	AZ ÓRA BEÁLLÍTÁSA	118
16.2	AZ AUTOMATIKUS BEKAPCSOLÁS IDEJÉNEK BEÁLLÍTÁSA	118
16.3	VÍZKŐOLDÁS	118
16.4	A KÁVÉ HŐMÉRSÉKLETÉNEK MÓDOSÍTÁSA	119
16.5	A BEKAPCSOLÁS IDŐTARTAMÁNAK MÓDOSÍTÁSA	119
16.6	A VÍZKEMÉNYSÉG BEPROGRAMOZÁSA	119
16.7	VISSZATÉRÉS A GYÁRI BEÁLLÍTÁSOKHOZ	120
16.8	MOSÁSI MŰVELET	120
17	A NYELV MÓDOSÍTÁSA	120
18	A KIJELZŐN MEGJELENŐ ÜZENET JELENTÉSE ÉS A TENDNIVALÓK	121
19	A MŰSZAKI SZERVIZ KIHÍVÁSA NÉLKÜL IS MEGOLDHATÓ PROBLÉMÁK	122

A termék megfelelő módon történő hulladékkezelésére vonatkozó fontos tudnivalók a 2002/96/EC irányelv értelmében.

A hasznos élettartamának végére érkezett készüléket nem szabad a lakossági hulladékkal együtt kezelni. A leselejtezett termék az önkormányzatok által kijelölt szelektív hulladékgyűjtőkben (hulladékgyűjtő udvar) vagy az elhasználódott készülékek visszavételét végző kereskedőknél adható le.

Az elektromos háztartási készülékek szelektív gyűjtése és kezelése lehetővé teszi a nem megfelelően végzett hulladékkezelésből adódó, a környezetet és az egészséget veszélyeztető negatív hatások megelőzését és a készülék alkotórészeinek újrahasznosítását, melynek révén jelentős energia- és erőforrás-megtakarítás érhető el.

Az elektromos háztartási készülékek szelektív gyűjtésére és kezelésére vonatkozó kötelezettséget a terméken feltüntetett áthúzott szemétygyűjtő edény (szemeteskuka) jelzés mutatja.



1 A KÉSZÜLÉK LEÍRÁSA (LÁSD 3. OLD.)

- A. Örlési finomság szabályozógomb
- B. Szemes kávé-tartó
- C. Szemes kávé-tartó fedél
- D. Örölt kávé középső fedél
- E. Adagolókanál tartórekesz
- F. Csészeemelegítő lap
- G. Tölcsér az előre örölt kávé betöltéséhez
- H. Tejtartó fedél habszabályozóval
- I. Habosított tej adagolócső
- J. Tej szívócső
- K. Kifolyócső
- L. (Kivehető) víztartály
- M. Tejtartó
- N. Hálózati csatlakozókábel
- O. Csészetartó tálca
- P. Adagolókanál előre örölt kávéhoz
- Q. (Kivehető) csepptálca
- R. Forró víz-adagoló
- S. Szervizelő zárólap
- T. (Kivehető) zacstartó
- U. (Állítható magasságú) kávéadagoló
- V. Mozdó fiók
- X. Kávéfőző egység
- Z. Kezelőlap
- Z1. Tartozék tejeskávéhoz

Kezelőlap

- 1. Kijelző
- 2. MENÜ jelzőlámpa
- 3. Gomb a menü paraméterek beállításának aktiválásához vagy inaktiválásához
- 4. Gomb az előre örölt kávé kiválasztásához vagy felgyulladt MENÜ jelzőlámpa esetén a menü következő paraméterének vizualizálásához
- 5. Gomb az öblítéshez vagy felgyulladt MENÜ jelzőlámpa esetén a menü paramétereinek módosításához
- 6. Gomb a forró víz kiválasztásához vagy felgyulladt MENÜ jelzőlámpa esetén a menü paramétereinek megerősítéséhez
- 7. Gomb a gép bekapcsolásához vagy kikapcsolásához
- 8. Gomb a kávé ízének kiválasztásához
- 9. Gomb egy vagy két csésze rövid kávé adagolásához
- 10. Gomb egy vagy két csésze normál kávé adagolásához
- 11. Gomb egy vagy két csésze hosszú kávé adagolásához
- 12. Gomb cappuccino vagy habosított tej adagolásához

2 BIZTONSÁGI TUDNIVALÓK

FIGYELMESEN OLVASSA EL ÉS GONDOSAN ŐRIZZE MEG EZT AZ ÚTMUTATÓT!

- Ezt a gépet "kávéfőzésre" és "italmelegítésre" tervezték. Vigyázzon, nehogy megégesse magát a kicsapódó forró vízzel vagy gőzzel, illetve a készülék helytelen használata miatt.
- A készüléket csak háztartási célra szabad használni.
A készülék minden más célra történő használata helytelen, ezért veszélyes.
- A gyártót nem terheli felelősség a helytelen, hibás és nem rendeltetésszerű használatból származó károkkért.
- Használat közben ne érjen a készülék forró részeihez.
Használja a gombokat vagy fogantyúkat.
- Sose érjen a készülékhez vizes nedves kézzel ill. lábbal.
- Ne engedje, hogy a készüléket csökkent szellemi-fizikai-szenzorikus képességű vagy kevés tapasztalattal és nem elegendő ismeretekkel rendelkező személyek (és gyermekek) használják, ha valaki nem ügyel a testi épségükre és nem tanítja meg őket a készülék használatára. A gyermekeket felügyelet alatt kell tartani, hogy ne használhassák játékszerként a készüléket.
- A készülék meghibásodása vagy rossz működése esetén kapcsolja ki a készüléket és húzza ki a hálózati csatlakozókábelt.
Az esetleges javítások elvégzésére csak a gyártó engedélyével rendelkező márkaszervizhez forduljon és a javításhoz kérje eredeti alkatrészek használatát.
A fentiek betartásának elmulasztása veszélyeztetheti a készülék biztonságos üzemeltetését.
- Az élelmiszerekkel érintkezésbe kerülő anyagok és tárgyak megfelelnek az 1935/2004/EK rendelet előírásainak.

3 BEÁLLÍTÁS

- A csomagolás eltávolítása után ellenőrizze a készülék épségét és az összes tartozék jelenlétét. Kétség esetén ne használja a készüléket és forduljon szakemberhez.
- A csomagolóanyagokat (műanyagzacskók, polisztirol hab, stb.) ne hagyja gyermekek közelében, mert potenciális veszélyforrást jelentenek.
- A készüléket helyezze vízcsaptól, mosogatótól és hőforrástól távol eső munkafelületre.
- Miután a készüléket a munkafelületre helyezte, ellenőrizze, hogy a gép oldal- és hátlapja körül kb. 5 cm, a kávéfőzőgép felett pedig legalább 20 cm szabad tér maradjon.
- A készüléket soha ne állítsa olyan helyre, ahol a környezet hőmérséklete 0°C-ra vagy annál alacsonyabbra csökkenhet (a víz megfagyása esetén károsodhat a készülék).
- Ellenőrizze, hogy a hálózati feszültség megegyezik-e a készülék adattábláján feltüntetett értékkel. A készüléket csak megfelelően földelt és minimum 10 A terhelhetőségű csatlakozóaljzatba csatlakoztassa. A gyártó nem tehető felelőssé a készülék földelés nélküli hálózatra való csatlakoztatásából származó balesetekért.
- Ha a csatlakozóaljzat típusa nem felel meg a készülék villásdugójának, szakemberrel cseréltesse ki a csatlakozóaljzatot a megfelelő típusúra.
- A készülék hálózati csatlakozókábelét a felhasználó sosem cserélheti ki, mert ahhoz különleges szerszámokra van szükség. A kábel sérülése esetén vagy cseréjére kizárólag csak a gyártó által feljogosított márkaszervizhez forduljon, hogy ne kockáztassa biztonságát.
- Azt tanácsoljuk, hogy a 16.6. szakaszban ismertetett eljárást követve a lehető legrövidebb időn belül állítsa be a vízkeménységet.

A készülék helyes használatának elsajátításához a legelső bekapcsoláskor lépésről lépésre kövesse az alábbi szakaszokban található utasításokat.

4 ELSŐ BEÜZEMELÉS

1. Az első használatkor ki kell választani egy nyelvet a következő nyelvek közül: angol, olasz, német, francia, spanyol, holland, portugál, cseh. A használati útmutatóban példaként az angol nyelv van kiválasztva. Az angol nyelv beállításához illesse a villásdugót a hálózati csatlakozóaljzatba és várja meg amíg e kijelző meg nem jeleníti az alábbi üzenetet:

NYOMJA MEG AZ OK GOMBOT AZ ANGOL NYELVHEZ

Miközben ez az üzenet látható a kijelzőn, nyomja le legalább 3 másodpercre az **OK** gombot (1. ábra) amíg meg nem jelenik a következő felirat:

ANGOL NYELV TELEPÍTVE

Ezután a gép angolul jeleníti meg, hogy megtörtént a beállítás. Ha tévedésből egy másik nyelvet választott ki, kövesse a 17. fejezetben található utasításokat a kívánt nyelv kiválasztására.

2. 5 másodperc után a gép az alábbi üzenetet mutatja:

TARTÁLYT TÖLTSE FEL

A víztartály feltöltéséhez húzza ki a tartályt (2. ábra), öblítse el, majd a MAX vonalig töltsse fel hideg vízzel. Ütközésig nyomva tegye vissza a helyére tartályt.

3. Ezután helyezzen egy csészét a forró víz-adagoló alá (3. ábra). (Ha a forró víz-adagoló nincs a helyén, a gép a "TEGYE BE A VÍZADAGOLÓT" üzenetet jeleníti meg. Ezért a 4. ábrán jelettek szerint kapcsolja a készülékre vízadagolót miközben ügyel arra, hogy a vízadagolón található nyíl egy vonalba kerüljön a kezelőlapon található nyílal, 4. ábra.) A gép ekkor az alábbi üzenetet jeleníti meg:

NYOMJA MEG AZ OK GOMBOT

4. Nyomja meg az OK gombot (1. ábra) és néhány másodperc után egy kis víz fog kifolyni a vízadagolóból. (A víz kifolyása automatikusan leáll).
5. A gép ekkor az alábbi üzenetet jeleníti meg:

KIKAPCSOLÁS FOLYAMATBAN KÉREM VÁRJON

és kikapcsol.

6. Töltsse fel a tartót szemes kávéval (5. ábra).

FIGYELEM: Az üzemzavarok elkerülése érdekében soha ne töltsön a gépbe előre őrölt vagy liofilizált kávé, karamellizált szemes kávé és olyan tárgyakat, melyek károsíthatják a gépet.

5 BEKAPCSOLÁS ÉS ELŐMELEGÍTÉS

1. Nyomja meg a  gombot (6. ábra), ekkor a gép az alábbi üzenetet jeleníti meg:

MELEGÍTÉS KÉREM VÁRJON...

ami azt jelzi, hogy a gép előmelegítés alatt van.

2. Az előmelegítés befejezése után a gép az alábbi üzenetet mutatja:

ÖBLÍTÉS KÉREM VÁRJON...

és automatikusan elvégéz egy öblítést (egy kis forró víz folyik ki az adagolóból és az alatta lévő cseptálcába kerül).

Tanács: Ha forróbb rövid (60 ml-nél kevesebb) kávé kíván készíteni, akkor előbb folyassa a csészébe ezt az öblítővizet. Hagyja pár másodpercig benne, hogy felfelemelegítse a csészét (majd öntse ki).

3. Ekkor a gép készülék készen áll a használatra és az alábbi üzenetet mutatja:



HASZNÁLATRA KÉSZ NORMÁL ÍZ

6 KÁVÉFŐZÉS (SZEMES KÁVÉVAL)

1. A gép gyárilag normál ízű kávé készítésére van beállítva. A kávéfőzővel nagyon lágy, lágy, erős vagy nagyon erős ízű kávé lehet készíteni. A kívánt íz kiválasztásához nyomja meg a  gombot (7. ábra): ekkor a kívánt kávéíz a kijelzőn látható.

2. Az adagoló kifolyócsövei alá helyezzen egy csészét, ha 1 kávé (8. ábra) vagy 2 csészét, ha 2 kávé (9. ábra) kíván főzni.

Akkor keletkezik több krém a kávé tetején, ha a kávéadagolót leereszti és a csövet a lehető legjobban a csészékhez közelíti (10. ábra).

3. Nyomja meg a  gombot ha rövid kávé (11. ábra), a  gombot ha normál kávé, vagy a  gombot ha hosszú kávé kíván készíteni.

Ha 2 kávé akar főzni, akkor (2 másodpercen belül) kétszer nyomja meg a gombot.

Ha a módosítani akarja a gép által automatikusan a csészébe adagolt kávé mennyiségét, akkor a 7. fejezetben leírtak szerint járjon el.

(Ekkor a gép megdarálja a szemes kávé és a csészébe adagolja a kávé. Az előre beállított mennyiségű kávé kifolyása után a készülék automatikusan leállítja a kávéadagolást és a zacstablettát a zacstartóba juttatja).

4. Néhány másodperc után a gép ismét megjeleníti a "HASZNÁLATRA KÉSZ" üzenetet, ekkor lehet főzni egy másik kávé.

5. A gép kikapcsolásához nyomja meg a  gombot.

(Kikapcsolás előtt a gép automatikusan egy öblítést végez: ekkor egy kis forró víz folyik ki az adagolóból és az alatta lévő cseptálcába kerül. *Ügyeljen, ne hogy megégesse magát.*)

- 1. MEGJEGYZÉS:** Ha a kávé csepegvé vagy egyáltalán nem folyik ki, akkor az őrlési finomság szabályozógombot (12. ábra) forgassa el egy kattanással az óramutató járásával megegyező irányban (lásd 8. fejezet).

Egyszerre mindig csak egy kattanással forgassa el, amíg el nem éri a megfelelő kávéadagolást.

- 2. MEGJEGYZÉS:** Ha a kávé túl gyorsan folyik ki és a krém nem megfelelő, akkor az őrlési finomság szabályozógombot (12. ábra) forgassa el egy kattanással az óramutató járásával megegyező irányban (lásd 8. fejezet).

Egyszerre mindig csak egy kattanással forgassa el, amíg el nem éri a megfelelő kávéadagolást. *Ügyeljen, hogy ne forgassa el túlzottan az őrlési finomság szabályozógombot, mert 2 adag kávé főzése esetén a kávé csepegvé folyhat ki.*

- 3. MEGJEGYZÉS:** Tanácsok a forróbb kávé készítéséhez:



- Ha a gépet épp most kapcsolta be és egy csésze rövid (60 ml-nél kevesebb) kávé akar főzni, használja a forró öblítővizet a csészék előmelegítésére.



Ha viszont az utolsó kávéfőzés óta több mint 2-3 perc telt el, egy újabb kávé főzése előtt a  gomb

megnyomásával elő kell melegíteni a kávéfőző egységet (13. ábra).

Ezután hagyja kifolyni a vizet az alatta lévő csepptálcába, vagy használja ezt a vizet annak a csészének a felmelegítésére, amelyet a kávéfőzésre fog használni (majd öntse ki).

- Ne használjon túl vastag falú csészéket, mert túl sok hőt nyelnek el, kivéve ha előbb felmelegítette őket.
- Használjon forró vizes öblítéssel felmelegített csészéket, vagy hagyja a csészéket legalább 20 percig a bekapcsolt készülék tetején található csészemelegítő lapon.

4. MEGJEGYZÉS: Kávéfőzés közben a kávéadagolást bármikor le lehet állítani az előzőleg kiválasztott ,  vagy  gomb megnyomásával.

5. MEGJEGYZÉS: A kávéadagolás befejezése után ha növelni akarja a csészében lévő kávé mennyiségét, akkor addig tartsa lenyomva az előzőleg kiválasztott  vagy  vagy  gombot, amíg el nem éri a kívánt mennyiséget (Ezt a műveletet a kávé kifolyásának végétől számított 3 másodpercen belül kell elvégezni).

6. MEGJEGYZÉS: Amikor a kijelzőn a következő felirat jelenik meg:

TARTÁLYT TÖLTSE FEL

fel kell tölteni a víztartályt, egyébként a gép nem főz kávé.

(Természetes, hogy az üzenet megjelenésekor még van egy kis víz a tartályban).

7. MEGJEGYZÉS: A gép minden 14 szimpla (vagy 7 dupla) kávé után megjeleníti az alábbi üzenetet:

ÜRÍTSE KI A ZACCTARTÓT

amely arra hívja fel a figyelmet, hogy teli van a zacctartó, tehát ki kell üríteni és el kell mosni.

Amíg nem tisztítják ki a zacctartót a kijelző az előző üzenetet mutatja és a gép nem tud kávé főzni.

A tisztításhoz a készülék elülső részén a fogantyú meghúzásával (14. ábra) nyissa ki a szervizelő zárólapját, vegye ki a csepptálcát (15. ábra), ürítse ki és tisztítsa meg.

Ürítse ki és tisztítsa meg a zacctartót úgy, hogy gondosan eltávolítja az alján esetleg található lerakódásokat.

FONTOS! Amikor kiveszi a csepptálcát a zacctartót is ki mindig ki KELL üríteni, akkor is ha még nincs teli. Ha ezt a műveletet nem végzik el, akkor a következő kávéfőzések alkalmával a zacctartó a vártnál jobban megtelhet és a gép eltömődhet.

8. MEGJEGYZÉS: Miközben a gép kávé adagol, **sosem szabad kihúzni a víztartályt.** Ha a víztartályt mégis kihúznák, akkora gép nem tud kávé főzni és az alábbi üzenetet jeleníti meg:

TÚL FINOMRA ŐRÖLT, ÁLLÍTSA BE A DARÁLÓT ÉS

TEGYE BE A VÍZADAGOLÓT ÉS NYOMJA MEG AZ OK GOMBOT

A gép újraindításához be kell tenni a vízadagolót (4. ábra), majd nyomja meg az **OK** gombot és néhány másodpercig hagyja kifolyni a vizet az adagolóból.

A gép első használatakor 4-5 kávé és egy cappuccinót kell készíteni mielőtt megfelelő eredményt kezdene vele elérni.

Amikor valamilyen rendellenesség történik nem kell azonnal a műszaki szervizhez fordulni.



A probléma majdnem mindig megoldható a 18. és 19. szakaszban található utasítások követésével.

Ha mégsem tudja elhárítani a hibát vagy további felvilágosításra van szüksége, akkor hívja fel az ügyfélszolgálatot a mellékelt lap 2. oldalán jelzett telefonszámon.



Ha az Ön országa nincs a lapon felsoroltak között, akkor hívja fel a jótállásban jelzett telefonszámot.

7 A CSÉSZÉBEN LÉVŐ KÁVÉ MENNYISÉGÉNEK MÓDOSÍTÁSA

A gép gyárilag a következő kávé mennyiségek automatikus adagolására van beállítva:

- rövid kávé (40 ml) a  gomb lenyomásával;
- normál kávé (80 ml) a  gomb lenyomásával;
- hosszú kávé (120 ml) a  gomb lenyomásával.

Ha módosítani akarja ezeket a mennyiségeket, akkor az alábbiak szerint járjon el:

- Nyomja le legalább 8 másodpercre, majd engedje el a módosítandó kávé mennyiséghez tartozó ( vagy ) gombot, amíg a kijelzőn meg nem jelenik a "MENNYISÉG PROGRAMOZÁS" üzenet és a gép kávé nem kezd adagolni.

- Ahogy a kávé a csészében eléri a kívánt szintet, nyomja meg még egyszer ugyanezt a gombot az új mennyiség memóriába tárolására.

Ekkor a gép az új beállításokkal ismét be van programozva és a kijelzőn megjelenik a "HASZNÁLATRA KÉSZ" felirat.

8 A KÁVÉDARÁLÓ BESZABÁLYOZÁSA

A kávédarálót - legalábbis eleinte - nem kell szabályozni, mert gyárilag már beállították a helyes kávéadagolásra. Azonban ha az első adagok lefőzése után a kávé túl gyorsan, vagy túl lassan (csepegve) folyik ki, akkor a szabályozógombbal változtatni kell az őrlési finomságon (12. ábra).

Ha a szabályozógombot (egy számjegynek megfelelő) egy kattanással elforgatja az óramutató járásával megegyező irányban, a kávé gyorsabban (nem csepegve) fog kifolyni.

A gombot egy kattanással az óramutató járásával ellentétes irányba forgatva a kávéadagolás lassúbb lesz és jobb lesz a krém kinézete.

A beállítás megváltoztatásának hatása csak legalább 2 adag kávé lefőzése után észlelhető.

A szabályozógombot csak a kávédaráló üzemelése közben szabad elforgatni.

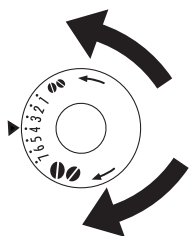

A kávé lassabban fog kifolyni és jobb lesz a krém kinézete, ha a szabályozógombot egy kattanással az óramutató járásával ellentétes irányba (= finomabbra őrlt kávé) forgatja el.



A kávé gyorsabban (nem csepegve) fog kifolyni, ha a szabályozógombot egy kattanással az óramutató járásával megegyező irányba (= durvábbra őrlt kávé) forgatja el.

(A készüléket a gyári ellenőrzés során kipróbálták, ezért természetes, hogy a darálóban marad egy kis őrlt kávé. Mindenesetre garantáljuk, hogy a gép új).

9 PRESSZÓKÁVÉ-FŐZÉS ELŐRE ŐRILT (NEM SZEMES) KÁVÉVAL

- Nyomja meg a  gombot (16. ábra) az előre őrlt kávé funkció kiválasztásához (ezáltal kizárja a kávédaráló üzemelését). A gép ekkor az alábbi üzenetet jeleníti meg:

HASZNÁLATRA KÉSZ ELŐŐRILT KÁVÉ

- Emelje fel a középen található kis fedelet és tegyen a tölcsérbe egy csapott adagolókanálnyi előre őrlt kávé (17. ábra), majd folytassa a 6. szakaszban leírtak szerint. MEGJEGYZÉS: Lehetőség van arra, hogy egyszerre csak egy kávé főzzön, ha csak egyszer nyomja meg a  vagy  vagy  gombot.

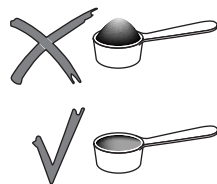

- Ha őrlt kávé után ismét szemes kávéval akar kávé főzni, akkor a  gomb ismételt megnyomásával inaktíválni kell az előre őrlt kávé funkciót, ezáltal a kávédaráló működése ismét engedélyezett.

1. MEGJEGYZÉS: A kikapcsolt készülékbe sose töltsön előre őrlt kávé, mert szétszóródna a gép belsejében.

2. MEGJEGYZÉS: Sose tegyen be 1 csapott adagolókanálnál több kávé, mert a gép nem fog kávé főzni, az előre őrlt kávé a gép belsejében szétszóródva azt bepiszkolja, a kávé csepegve fog kifolyni és a kijelző a "TÚL FINOMRA ŐRILT, ÁLLÍTSA BE A DARÁLÓT ÉS TEGYE BE A VÍZADAGOLÓT ÉS NYOMJA MEG AZ OK GOMBOT" üzenetet jelenítheti meg.

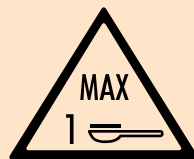

3. MEGJEGYZÉS: A betöltendő kávé mennyiségének kiméréséhez kizárólag csak a mellékelt adagolókanalat használja.

4. MEGJEGYZÉS: A tölcsérbe kizárólag csak presszókávéfőző géphez való előre őrlt kávé használjon. Sose tegyen be szemes vagy liofilizált kávé, illetve olyan anyagokat, melyek a készüléket károsíthatják.

5. MEGJEGYZÉS: Ha a tölcsér eltömődik a nedvesség vagy a túlzott mennyiségű előre őrlt kávé miatt, akkor egy késsel lazítsa fel a tölcsérbe szorult kávé (18. ábra), majd a 15.2 "A kávéfőző egység tisztítása" fejezetben ismertetettek szerint vegye ki és tisztítsa meg a kávéfőző egységet és a gépet.

10 FORRÓ VÍZ-ADAGOLÁS

- Mindig ellenőrizze, hogy a gép készen áll-e a használatra.
- Győződjön meg, hogy a vízadagoló a kifolyócsőre van kapcsolva (4. ábra);
- Tegyen egy tartóedényt a vízadagoló alá (3. ábra).
- Nyomja meg a  gombot (1. ábra).

A gép ekkor az alábbi üzenetet jeleníti meg:

FORRÓ VÍZ

Forró víz folyik ki a vízadagolóból, amely feltölti az alatta lévő edényt (Azt tanácsoljuk, hogy 2 percnél tovább folyamatosan ne adagoljon forró vizet). A művelet megszakításához nyomja meg a  gombot. A gép az előre beállított forró víz mennyiségének elérésekor automatikusan is leállítja az vízadagolást.

11 A FORRÓ VÍZ MENNYISÉGÉNEK MÓDOSÍTÁSA

A gép gyárilag 250 ml forró víz automatikus adagolására van beállítva.

Ha módosítani akarja ezeket a mennyiségeket, akkor az alábbiak szerint járjon el:

- Kapcsolja a készülékre a vízadagolót (4. ábra)
 - Tegyen egy tartóedényt a vízadagoló alá (3. ábra).
 - Nyomja le legalább 8 másodpercre, majd engedje el a  gombot.
- A gép ekkor az alábbi üzenetet jeleníti meg:

FORRÓ VÍZ MENNYISÉG PROGRAMOZÁS

és forró víz folyik ki a vízadagolóból.

- Ahogy a forró víz a csészében eléri a kívánt szintet, nyomja meg még egyszer a  gombot az új mennyiség memóriába tárolására. (Azt tanácsoljuk, hogy 2 percnél tovább folyamatosan ne adagoljon forró vizet).

12 CAPPUCCINO VAGY TEJES KÁVÉ KÉSZÍTÉSE

- Válassza ki a kávé ízet a cappuccino készítéshez a  gomb megnyomásával.
- Vegye le a tejtartó fedelét.
- Töltse fel a tejtartót kb. 100 gramm tejjel minden egyes cappuccinóra számítva (19. ábra) miközben ügyel, hogy ne lépje túl a tartóra nyomott (kb. 900 ml-nek megfelelő) MAX szintet. Lehetőleg sovány vagy félszíros, hűtőszekrényből kivett, hideg (kb. 5°C-os) tejet használjon.
- Ügyeljen, hogy a szívócső jól illeszkedjen a gumibetéthez (20. ábra), majd tegye vissza a fedelet a tejtartóra.
- Vegye le a forró víz-adagolót (21. ábra) és kapcsolja a tejtartót a kifolyócsőre miközben ügyel arra, hogy a vízadagoló található nyíl egy vonalba kerüljön a kezelőlapon található nyíllal (22. ábra).
- Mozdítsa el a tejadagoló csövet a 23. ábrán jelzett módon és tegyen egy megfelelő nagyságú csészét a kávéadagoló kifolyónyílásai és a tej-adagolócső alá. Ha cappuccinót (habosított tej + kávé) akar készíteni, a habszabályozót tegye a tejtartóra nyomott CAPPUCCINO feliratra, a “-” és “+” jelek közé (25. ábra). Ahhoz, hogy a cappuccinón kevés legyen a hab, vigye a habszabályozót a “-” jel közelébe. Ha viszont a habszabályozót a “+” jel közelébe viszi, akkor a cappuccinón sok lesz a hab.
- Ha tejeskávét akar (forró tej + kávé) akar készíteni, a habszabályozót tegye a CAFFELATTE (TEJESKÁVÉ) feliratra (25. ábra).

MEGJEGYZÉS: Ha forró tejeskávét szeretne, akkor dugja a szívócsőbe (J) a tejeskávét tartozékot az oldalt látható ábrán jelzettek szerint.

Ezután dugja be a cső végét a gumibetéttel a tejtartó fedelébe.

Ne használja a tejeskávét fejét, ha a habszabályozó nem a CAFFELATTE (TEJESKÁVÉ) pozícióban található.

MEGJEGYZÉS: A tejhab mennyiségét a habszabályozó középső pozícióba történő elmozdításával lehet szabályozni.

- Nyomja meg a  gombot (24. ábra). Ekkor a gép az alábbi üzenetet jeleníti meg:

CAPPUCCINO VAGY TEJ

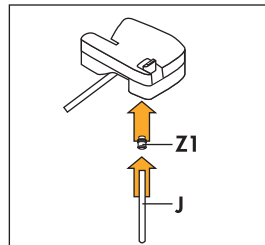

és néhány másodperc után a habosított tej folyni kezd a tejadagoló csőből és feltölti az alatta lévő csészét. (A tej kifolyása automatikusan leáll.)

- A gép ezután megdarálja a kávészemeket, kávéfőz és ismét megjeleníti a "HASZNÁLATRA KÉSZ" üzenetet.
- A cappuccino ezzel el is készült. Cukrozza ízlés szerint és szórjon egy kis kakaóport a tejhab tetejére.

1. MEGJEGYZÉS: Cappuccino készítés közben a  gomb megnyomásával meg lehet szakítani a habosított tej vagy a kávé kifolyását.

2. MEGJEGYZÉS: Ha módosítani akarja a gép által automatikusan a csészébe adagolt kávé vagy habosított tej mennyiségét, akkor a 14. fejezetben leírtak szerint járjon el.

3. MEGJEGYZÉS: Higiéniai okokból azt tanácsoljuk, hogy ne hagyja sokáig a gépre kapcsolva a tejtartót (maximum 15 perc után tegye vissza a hűtőgépbe). Ezután kapcsolja vissza a gépre és nyomja meg a  gombot, ha ismét cappuccinót akar készíteni.

4. MEGJEGYZÉS: A cappuccinó készítés befejezése után, a tejtartó lekapcsolása előtt a tejtartó fedelén található **CLEAN** nyomógombot legalább 8 másodpercig lenyomva tartva (25. ábra) fontos kitisztítani a tejtartó és a fedél belső csővezetékét. A gép ekkor az alábbi üzenetet jeleníti meg:

TISZTÍTÁS FOLYAMATBAN

13 HABOSÍTOTT TEJ KÉSZÍTÉSE (KÁVÉ NÉLKÜL)

- Töltse fel a tejtartót a készíteni kívánt mennyiségű tejjel (19. ábra).
- Tegye vissza a fedelet a tejtartóra.
- Kapcsolja a gépre a tejtartót (22. ábra).
- Tegyen egy megfelelő nagyságú csészét a tej adagolócső alá (fig.23. ábra).
- Ha habosított tejet akar készíteni, a habszabályozót tegye a tejtartóra nyomott CAPPUCCINO feliratra (25. ábra).
- Ha viszont forró tejet akar készíteni hab nélkül, a habszabályozót tegye a tejtartóra nyomott CAFFELATTE (TEJESKÁVÉ) feliratra (25. ábra).
- Egymás után kétszer (2 másodpercen belül) nyomja meg a  gombot. A gép ekkor az alábbi üzenetet jeleníti meg:

LATTE SCHIUMATO O CALDO

és néhány másodperc után a habosított tej folyni kezd a tejadagoló csőből és feltölti az alatta lévő csészét.

- A tej adagolásának befejezése után a **CLEAN** nyomógomb megnyomásával tisztítsa ki a tejtartó belső csővezetékét az előző fejezetben (4. megjegyzés) leírtak szerint.

14 A KÁVÉ ÉS A TEJ MENNYISÉGÉNEK MÓDOSÍTÁSA CAPPUCCINÓHOZ

A gép gyárilag egy standard cappuccino automatikus adagolására van beállítva. Ha módosítani akarja ezeket a mennyiségeket, akkor az alábbiak szerint járjon el:

- Töltse fel a tejtartót tejjel a tartón jelzett maximum szintig;
- Nyomja le legalább 8 másodpercre, majd engedje el a **CLEAN** gombot.
- A gép ekkor az alábbi üzenetet jeleníti meg:

TEJ CAPPUCCINÓHOZ MENNYISÉG PROGRAMOZÁS

és a gép elkezd adagolni a tejet.

- A kívánt mennyiségű tej elérésekor a mennyiség memóriába tárolásához ismét nyomja meg a **CLEAN** gombot, ekkor a tej adagolása megszakad. Azt tanácsoljuk, hogy 3 percnél tovább folyamatosan ne adagoljon habosított tejet.
- Néhány másodperc után a gép kávéfőz a csészébe és az alábbi üzenetet mutatja:

KÁVÉ CAPPUCCINÓHOZ MENNYISÉG PROGRAMOZÁS

- A kívánt mennyiségű kávé elérésekor a mennyiség memóriába tárolásához ismét nyomja meg a  gombot, ekkor a kávé adagolása megszakad.

Ekkor a gép az új beállításokkal ismét be van programozva és a kijelzőn megjelenik a "HASZNÁLATRA KÉSZ" felirat.

15 TISZTÍTÁS ÉS KARBANTARTÁS

Mielőtt bármilyen tisztítási munkához látna a gépet le kell hűteni és le kell csatlakoztatni az elektromos hálózatról.

A gépet sose mártsa vízbe: ez egy elektromos készülék.

A készülék tisztításához ne használjon oldószereket vagy dörzshatású tisztítószereket. A tisztításhoz elég egy nedves és puha törlőruha.

A kávéfőző egységet, a zacstartót, a víztartályt és a csepptálcát SOSEM szabad mosogatógépben tisztítani.

15.1 A gép tisztítása

Végezze el a zacstartó tisztítását (lásd 6. fejezet 7. megjegyzés) minden alkalommal amikor ki kell üríteni.

A víztartályt is ajánlott gyakran kitisztítani.

A csepptálcán egy (piros színű) vízszintjelző található.

Amikor ez a jelző láthatóvá kezd válni (pár milliméterre a csepptálca alatt), akkor ki kell üríteni és meg kell tisztítani a csepptálcát.

Időnként ellenőrizze, hogy a kávéadagoló nyílásai nincsenek-e eltömődve.

Ha eltömődtek, akkor egy tüvel távolítsa el a nyílásokba száradt kávéét (27. ábra).

Rendszeresen tisztítsa meg egy szivaccsal a kifolyócsövet a 26. ábrán jelzettek szerint.

15.2 A kávéfőző egység tisztítása

A kávéfőző egységet néha meg kell tisztítani, nehogy feltöltődjön kávélerakódásokkal (melyek működési zavarokat okozhatnak). A tisztításhoz az alábbiak szerint járjon el:

- Kapcsolja ki a gépet a  gomb (6. ábra) megnyomásával (nem a villásdugó kihúzásával) és várja meg, amíg ki nem alszik a kijelző;
- Nyissa ki a szervizelő zárólapját (14. ábra);
- Húzza ki a csepptálcát és a zacstartót (15. ábra) és mossa el őket;
- Oldalról a középpont felé nyomja meg a kávéfőző egység két piros kioldógombját (28. ábra), majd kifelé húzva vegye ki;
- FIGYELEM! A KÁVÉFŐZŐ EGYSÉGET CSAK AKKOR LEHET KIVENNI AMIKOR A GÉP KI VAN KAPCSOLVA. HA A KÁVÉFŐZŐ EGYSÉGET BEKAPCSOLT GÉP MELLETT PRÓBÁLJÁK KIVENNI, A GÉP SÚLYOSAN KÁROSODHAT.
- A kávéfőző egységet folyóvíz alatt, mosogatószer nélkül mossa el. Sose tisztítsa a kávéfőző egységet mosogatógépben;
- Alaposan tisztítsa meg a gép belsejét. A belső részecskébe rakódott kávé eltávolításához használjon egy fa- vagy műanyagvillát (29. ábra), majd egy porszívóval távolítsa el a szennyeződések (30. ábra).
- Tisztítás után tegye vissza a kávéfőző egységet úgy, hogy ráhúzza a tartó keretére és az alsó csapra. Majd erősen nyomja meg a PUSH feliratot amíg a rögzítést jelző kattantást nem hallja.

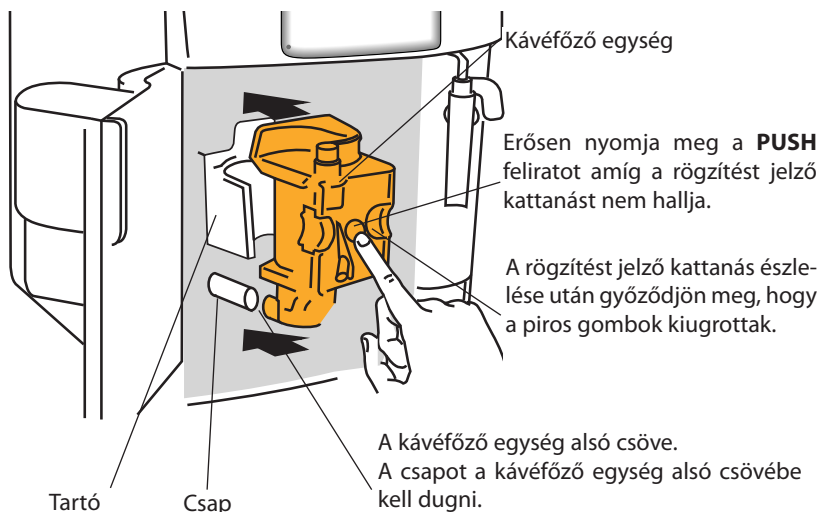

Győződjön meg arról, hogy a két piros gomb kiugrott, mert ellenkező esetben az ajtó nem záródik be. A két piros gomb HELYESEN kiugrott.

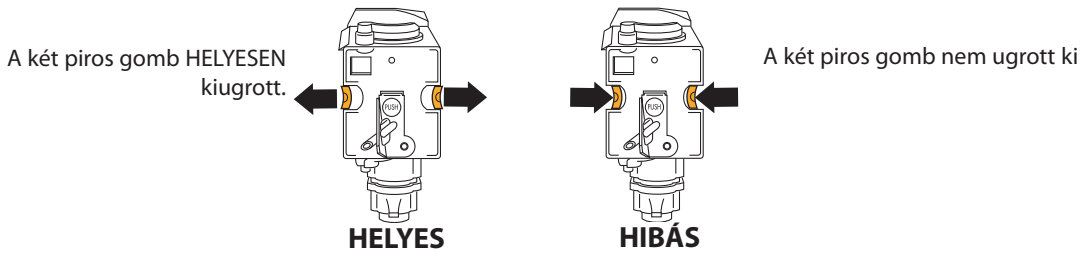

- Tegye vissza a zacstartóval ellátott cseptálcát;
- Csupkja be a szervizelő zárólapját.

1. MEGJEGYZÉS: Ha a kávéfőző egység nincs helyesen, a rögzítést jelző kattánásig a helyére illesztve és a piros gombok nem állnak kifelé, akkor nem lehet becsukni a szervizelő zárólapját.

2. MEGJEGYZÉS: Ha nehéz betenni a kávéfőző egységet, akkor azt (visszatétel előtt) megfelelő méretűre kell alakítani úgy, hogy a 31. ábrán jelzett módon, alul és felül egyszerre erősen megnyomja.

3. MEGJEGYZÉS: Ha még mindig nehéz betenni a kávéfőző egységet, hagyja a kívül, csukja be a szervizelő zárólapot, húzza ki a csatlakozóaljzatból a hálózati csatlakozókábel villásdugóját, majd tegye vissza. Várja meg amíg a kijelző kialszik, majd az önellenőrzés után nyissa ki a szervizelő zárólapját és illessze vissza a kávéfőző egységet.

15.3 A tejtartó tisztítása

Az alábbiak szerint járjon el:

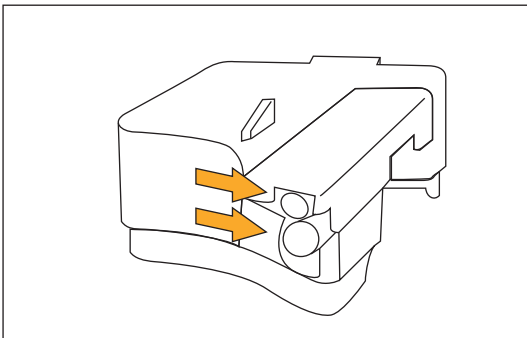

- Húzza ki a tej adagolócsövet (32. ábra) és a szívócsövet.
- Kifelé húzva vegye ki a habszabályozót.
- A tartót és a fedelet mossa el mosogatógépben vagy forró vízzel és mosogatószerrel. Győződjön meg, hogy a tejtartó fedelének az ábrán nyilakkal jelzett két nyílásában nem maradt tej.
- Szerelje vissza a habszabályozót, a szívócsövet és a tej adagolócsövet a tejtartó fedelébe

16 A MENÜ PARAMÉTEREINEK MÓDOSÍTÁSA ÉS BEÁLLÍTÁSA

Miután lenyomta a ① gombot és megvárta, hogy a gép használatra kész legyen, a menün belül a következő paramétereket vagy funkciókat lehet módosítani:

- Óra
- Az automatikus bekapcsolás ideje
- Vízkőoldás
- A kávé hőmérséklete
- A bekapcsolás időtartama
- Vízkeménység
- Gyári beállítások
- Mosási művelet

16.1 Az óra beállítása

A gép órájának beállításához az alábbiak szerint járjon el:

- Nyomja meg a **MENU'** gombot (a gomb feletti jelzőfény felgyullad), majd addig nyomogassa a **NEXT** gombot amíg a gép meg nem jeleníti az alábbi üzenetet:

ÓRA 00:00

- Nyomja meg a **CHANGE** gombot, hogy beállítsa az órán a pontos időt. (Ha lenyomva tartja a **CHANGE** gombot, az idő gyorsan módosítható).
- Nyomja meg az **OK** gombot a beállítás megerősítésére.
- Nyomja meg a **OK** gombot a programozási üzemmódból való kilépéshez vagy a **NEXT** gombot más paraméterek módosításához.

16.2 Az automatikus bekapcsolás idejének beállítása

Ez a funkció lehetővé teszi annak az időnek a beprogramozását amikor a gép automatikusan be fog kapcsolni és használatra készen fog állni.

- Győződjön meg, hogy a gép órája be lett állítva az előző szakaszban ismertetettek szerint.
- Nyomja meg a **MENU'** gombot (a gomb feletti jelzőfény felgyullad), majd addig nyomogassa a **NEXT** gombot, amíg a gép meg nem jeleníti az alábbi üzenetet:

BEKAPCSOLÁS 00:00

- Nyomja meg a **CHANGE** gombot, hogy beállítsa az automatikus bekapcsolás idejét. (Ha lenyomva tartja a **CHANGE** gombot, az idő gyorsan módosítható).
- Nyomja meg az **OK** gombot a beállítás megerősítésére.
- Nyomja meg egyszer a **NEXT** gombot, ekkor a gép az az alábbi üzenetet jeleníti meg:

AUTOMATA BEKAPCSOLÁS NEM

Nyomja meg a **CHANGE** gombot a funkció módosítására (a gép az alábbi feliratot jeleníti meg: AUTOMATA BEKAPCSOLÁS IGEN

- Nyomja meg az **OK** gombot az automatikus bekapcsolás aktiválásához;

MEGJEGYZÉS: Amikor a gép ki van kapcsolva és be van állítva az automatikus bekapcsolás ideje, a nem megvilágított kijelzőn látható óra mellett a  jel is megjelenik.

- Nyomja meg a **MENU'** gombot a programozási üzemmódból való kilépéshez vagy a **NEXT** gombot más paraméterek módosításához.

16.3 Vízkőoldás

A kávéfőzéshez használt víz folyamatos melegítése miatt természetes, hogy a készülék belső csővezetékeiben vízkő rakódik le.

Amikor a gép a következő üzenetet jeleníti meg:

VÉGEZZEN VÍZKŐOLDÁST

eljött az ideje a vízkőoldásnak.

Az alábbiak szerint járjon el:

- Győződjön meg, hogy a gép használatra készen áll.
- Nyomja meg a **MENU'** gombot (a gomb feletti jelzőfény felgyullad), majd addig nyomogassa a **NEXT** gombot amíg a gép meg nem jeleníti az alábbi üzenetet:

VÍZKŐOLDÁS NEM

- Nyomja meg a **CHANGE** gombot, ekkor a gép az az alábbi üzenetet jeleníti meg:

VÍZKŐOLDÁS IGEN

- Nyomja meg a **OK** gombot a vízkőoldó program elindítására.
- Öntse a(z előzőleg kiürített) víztartályba a (vízkőoldó flakonján jelzett keverési arányok betartásával) vízzel hígított vízkőoldó szert: mindig a De'Longhi által javasolt vízkőoldó szert használja (forduljon a hivatalos márkaszervizekhez)

MEGJEGYZÉS: Ügyeljen, hogy ne fröccsenjen vízkőoldó szer savakra érzékeny felületekre mint pl. márvány, mészke és zománc.

- Kapcsolja a forró víz-adagolót a kifolyócsőre;

- Helyezzen a forró víz-adagoló alá egy minimum 1,5 literes műanyag vagy üvegedényt (3. ábra);
- Nyomja meg az **OK** gombot. Ekkor a vízkőoldószeres oldat folyni kezd a forró víz-adagolóból és kezdi megtölteni az alatta lévő tartóedényt. A gép az alábbi üzenetet jeleníti meg:

KÁVÉFŐZŐ GÉP VÍZKŐOLDÁS ALATT

- A vízkőoldó program automatikusan többször leáll és beindul, hogy eltávolítsa a gép belsejében lerakódott vízkövet.
- Kb. 30 perc elteltével a gép az az alábbi üzenetet jeleníti meg:

ÖBLÍTÉS TARTÁLYT TÖLTSE FEL

Ekkor öblítést kell végezni a gép belsejében maradt vízkőoldószeres oldat eltávolítására. Ehhez az alábbiak szerint járjon el:

- Úrítse ki a víztartályt, öblítse el és töltsse fel tiszta vízzel.
- Tegye vissza a helyére a tartályt.
- Úrítse ki a folyadékkal teli edény tartalmát és tegye vissza az edényt a forró víz-adagoló alá.
- Nyomja meg az **OK** gombot. Ekkor forró víz folyik ki az adagolóból, amely feltölti az alatta lévő edényt és a gép a következő üzenetet jeleníti meg:

ÖBLÍTÉS

- Amikor a gép kiürítette a víztartályt, a kijelző az alábbi üzenetet mutatja:

ÖBLÍTÉS BEFEJEZVE NYOMJA MEG AZ OK GOMBOT

- Nyomja meg az **OK** gombot és ismét töltsse fel tiszta vízzel a víztartályt.
- A vízkőoldó program ekkor befejeződik és a gép ismét készen áll a kávéfőzésre.

MEGJEGYZÉS: Ha a vízkőoldó ciklust annak befejezése előtt megszakítják, akkor a gép továbbra is a "VÉGEZZEN VÍZKŐOLDÁST" üzenetet jeleníti meg és előlről kell kezdeni az egész műveletet. Úrítse és öblítse ki a víztartályt, majd töltsse fel tiszta vízzel és engedjen ki egy csészényi forró vizet.

A KÉSZÜLÉKRE VONATKOZÓ JÓTÁLLÁS CSAK AKKOR ÉRVÉNYES, HA A VÍZKŐOLDÁST RENDSZERESEN ELVÉGZIK.

16.4 A kávé hőmérsékletének módosítása

A főzött kávé hőmérsékletének módosításához az alábbiak szerint járjon el:

- Nyomja meg a **MENU'** gombot (a gomb feletti jelzőfény felgyullad), majd addig nyomogassa a **NEXT** gombot amíg a gép meg nem jeleníti az alábbi üzenetet:

MAGAS HŐMÉRSÉKLET

- Addig nyomja a **CHANGE** gombot amíg a gép a kívánt hőmérsékletet nem jelzi.
- Nyomja meg az **OK** gombot a beállítás megerősítésére;
- Nyomja meg a **MENU'** gombot a programozási üzemmódból való kilépéshez vagy a **NEXT** gombot más paraméterek módosításához.

16.5 A bekapcsolás időtartamának módosítása

A gép gyárilag úgy van beállítva, hogy az utolsó használat után 1 órával automatikusan kikapcsol.

Ha növelni akarja azoknak az óráknak a számát (max. 3) amíg a gépnek bekapcsolva kell maradnia, az alábbiak szerint járjon el:

- Nyomja meg a **MENU'** gombot (a gomb feletti jelzőfény felgyullad), majd addig nyomogassa a **NEXT** gombot amíg a gép meg nem jeleníti az alábbi üzenetet:

1 ÓRA MÚLVA KIKAPCSOL.

- Nyomja meg a **CHANGE** gombot az órák számának módosítására, amíg a gépnek bekapcsolva kell maradnia.
- Nyomja meg az **OK** gombot a beállítás megerősítésére.
- Nyomja meg a **MENU'** gombot a programozási üzemmódból való kilépéshez vagy a **NEXT** gombot más paraméterek módosításához.

16.6 A vízkeménység beprogramozása

A "VÉGEZZEN VÍZKŐOLDÁST" üzenet egy meghatározott üzemelési időtartam után jelenik meg, amelyet a gyárban a legkeményebb használati víz figyelembevételével állítottak be.

Szükség esetén ezt az időtartamot meg lehet hosszabbítani, azaz a ténylegesen használt víz keménységének függvényében a gépet újraprogramozva kevésbé gyakorivá lehet tenni a vízkőoldást.

Ehhez az alábbi módon járjon el:

- Vegye ki a csomagolásból a (2. oldalhoz mellékelt) "Total hardness test" tesztcsíkot és pár másodpercig tartsa teljesen vízbe mártva. Húzza ki a tesztcsíkot és várjon kb. 30 másodpercet (amíg a papír színe meg nem változik és piros kockák jelennek meg rajta).
- Kapcsolja be a készüléket a ① gomb (6. ábra) megnyomásával.
- Nyomja meg a **MENU** gombot, majd addig nyomogassa a **NEXT** gombot amíg a gép meg nem jeleníti a következő üzenetet:

4-ES VÍZKEMÉNYSÉG

- Addig nyomogassa a **CHANGE** gombot amíg annyi szám nem jelenik meg amennyi piros kocka látható a tesztcsíkon (például ha a tesztcsíkon 3 piros kocka jelent meg, akkor háromszor kell megnyomni a gombot a "3-as VÍZKEMÉNYSÉG" üzenet megjelenítésére).
- Nyomja meg az **OK** gombot a beállítás megerősítésére. Ekkor a gép be lett programozva arra, hogy jelezze amikor a hálózati víz tényleges mészkőtartalma függvényében szükséges vízköoldást végezni.

16.7 Visszatérés a gyári beállításokhoz (reset)

A következő módon vissza lehet térni a gép eredeti beállításaihoz (akkor is, ha a felhasználó azokat módosította):

- Nyomja meg a **MENU'** gombot, majd addig nyomogassa a **NEXT** gombot amíg a gép meg nem jeleníti az alábbi üzenetet:

GYÁRI BEÁLLÍTÁS NEM

- Nyomja meg a **CHANGE** gombot és a gép a "GYÁRI BEÁLLÍTÁS IGEN" üzenetet jeleníti meg;
- Nyomja meg az **OK** gombot a gyári beállításokhoz való visszatéréshez;
- A gép visszatér a gyári beállításokhoz és a kijelző a "HASZNÁLATRA KÉSZ" üzenetet mutatja.



16.8 Mosási művelet

Ezt a funkciót csak a márkaszerviz szakemberei használhatják.

17 A NYELV MÓDOSÍTÁSA

Ha meg akarja változtani a nyelvet, akkor legalább 5 másodpercig nyomja le a **CHANGE** gombot, amíg a gép meg nem jeleníti a különböző nyelvek telepítésére vonatkozó üzenetet. A nyelv kiválasztásához a 4.1. szakaszban ismertetettek szerint járjon el.

18 A KIJELEZŐN MEGJELENŐ ÜZENET JELENTÉSE ÉS A TENNIVALÓK





ÜZENET	JELENTÉS	TENNIVALÓ
TARTÁLYT TÖLTSE FEL	<ul style="list-style-type: none"> A víztartály üres vagy rosszul lett betéve. A tartály piszkos vagy vízköves. 	<ul style="list-style-type: none"> Töltse fel a víztartályt a 6. fejezet, 6. megjegyzésében ismertetettek szerint és teljesen nyomja be a helyére. Öblítse el a víztartályt vagy végezzen benne vízköoldást.
TÚL FINOMRA ŐRÖLT / ÁLLÍTSA BE A DARÁLÓT ÉS / TEGYE BE A VÍZADAGOLÓT / NYOMJA MEG AZ OK GOMBOT	<ul style="list-style-type: none"> A készülék nem tud kávé főzni. A kávé túl lassan folyik ki. 	<ul style="list-style-type: none"> Tegye be a forró víz-adagolót, nyomja meg a  gombot és néhány másodpercig folyasson ki vizet az adagolóból. Forgassa el egy kattanással az őrlési finomság szabályozógombot (12. ábra) az óramutató járásával megegyező irányban (8. fejezet).
ÜRÍTSE KI A ZACCTARTÓT	<ul style="list-style-type: none"> A zacstartó megtelt vagy nem lett betéve 	<ul style="list-style-type: none"> Ürítse ki a zacstartót, tisztítsa meg a 6. fejezet, 7. megjegyzésben leírtak szerint, majd tegye vissza a helyére.
TEGYE BE A ZACCTARTÓT	<ul style="list-style-type: none"> Tisztítás után a zacstartó nem lett betéve. 	<ul style="list-style-type: none"> Nyissa ki a szervizelő zárólapját és tegye be a zacstartót.
TEGYEN BE ELŐRE ŐRÖLT KÁVÉT	<ul style="list-style-type: none"> A kiválasztott funkció mellett nem lett őrlött kávé töltve a tölcsérbe 	<ul style="list-style-type: none"> A 9. szakaszban ismertetettek szerint tegyen bele őrlött kávé.
TÖLTSE FEL A SZEMES KÁVÉ-TARTÓT	<ul style="list-style-type: none"> Elfogyott a szemes kávé. Ha a kávédaráló nagyon zajos, akkor az azt jelenti, hogy egy kis kavics került a szemes kávéba és leállította a darálót. 	<ul style="list-style-type: none"> Töltse fel a szemes kávé-tartót. Forduljon egy De' Longhi márkaszervizhez.
VÉGEZZEN VÍZKÖOLDÁST	<ul style="list-style-type: none"> Azt jelzi, hogy a gépben vízkő rakódott le. 	<ul style="list-style-type: none"> Minél előbb el kell végezni a 16. fejezetben ismertetett vízköoldó programot.³
NYOMJA MEG A NEXT + CHANGE GOMBOT	<ul style="list-style-type: none"> A tisztítás után a kávéfőző egységet valószínűleg nem tette vissza a készülékbe. 	<ul style="list-style-type: none"> Tartsa csukva a szervizelő zárólapját és a kávéfőző egységet, és kövesse a gép által megjelenített utasításokat.
CSUKJA A ZÁRÓLAPOT	<ul style="list-style-type: none"> A szervizelő zárólapja nyitva van. 	<ul style="list-style-type: none"> Ha nem tudja becsukni, akkor ellenőrizze, hogy a kávéfőző helyesen lett-e betéve (15.2 fejezet, 1. megjegyzés).
TEGYE BE A VÍZADAGOLÓT	<ul style="list-style-type: none"> A gomb  nem lett nyomva és a forró víz-adagoló nem lett betéve 	<ul style="list-style-type: none"> Kapcsolja a készülékre a vízadagolót (4. ábra)
TEGYE BE A KÁVÉFŐZŐ EGYSÉGET!	<ul style="list-style-type: none"> Tisztítás után a kávéfőző egység valószínűleg nem lett visszatéve a gépbe. 	<ul style="list-style-type: none"> Tegye be a kávéfőző egységet, lásd 15.2 fejezet.



MESSAGGIO	SIGNIFICATO	COSA FARE
CSÖKKENTSE A KÁVÉ MENNYISÉGÉT	<ul style="list-style-type: none"> Az előre őrölt kávé betöltésére szolgáló tölcser eltömődött. Túl sok szemes vagy előre őrölt kávé lett felhasználva. 	<ul style="list-style-type: none"> Egy kés segítségével üritse ki a tölcser a 9. fejezet 5. megjegyzésében ismertetettek szerint (18. ábra). Válasszon ki egy könnyebb, lágyabb ízt vagy csökkentse az előre őrölt kávé mennyiségét, majd ismét főzzön le egy kávé.
ÁLTALÁNOS RIASZTÁS	<ul style="list-style-type: none"> A gép belseje nagyon piszkos. 	<ul style="list-style-type: none"> Alaposan tisztítsa meg a gépet a 15.2 fejezetben ismertetettek szerint. Ha tisztítás után a gép továbbra is megjeleníti az üzenetet, forduljon egy márkaszervizhez.

19 A MŰSZAKI SZERVIZ KIHÍVÁSA NÉLKÜL IS MEGOLDHATÓ PROBLÉMÁK

Ha a készülék nem működik, akkor könnyen meg lehet találni és meg lehet oldani a rendellenesség okát a 18. fejezet útmutatása szerint.

Ha viszont a gép semmilyen üzenetet nem mutat, akkor a műszaki szerviz kihívása előtt végezze el az alábbi ellenőrzést.

PROBLÉMA	OK	MEGOLDÁS
A kávé nem forró	<ul style="list-style-type: none"> A csészék nem lettek előmelegítve. A kávéfőző egység túl hideg 	<ul style="list-style-type: none"> Melegítse fel a csészéket forró vizes öblítéssel, vagy hagyja őket legalább 20 percig a csészelegítő lapon (lásd 6. fejezet 3. megjegyzés). Kávéfőzés előtt a  gomb (13. ábra) megnyomásával melegítse fel a kávéfőző egységet (lásd 6. fejezet 3. megjegyzés).
A kávé kevés a krém	<ul style="list-style-type: none"> A kávé túl durvára lett darálva A kávékeverék nem megfelelő 	<ul style="list-style-type: none"> Egy kattanással forgassa el az óramutató járásával megegyező irányban az őrlési finomság szabályozógombot (lásd 8. fejezet). Használjon presszókávéfőző géphez való kávékeveréket.
A kávé túl lassan folyik ki	<ul style="list-style-type: none"> A kávé túl finomra lett őrölve. 	<ul style="list-style-type: none"> Egy kattanással forgassa el az óramutató járásával megegyező irányban az őrlési finomság szabályozógombot (lásd 8. fejezet).
A kávé túl gyorsan folyik ki.	<ul style="list-style-type: none"> A kávé túl durvára van őrölve. 	<ul style="list-style-type: none"> Egy kattanással forgassa el az óramutató járásával ellentétes irányban az őrlési finomság szabályozógombot (lásd 8. fejezet).
A kávé nem folyik ki az adagoló egyik vagy mindkét kifolyócsövéből.	<ul style="list-style-type: none"> A kifolyócsövek nyílásai el vannak tömődve. 	<ul style="list-style-type: none"> Egy tüvel távolítsa el a nyílásokba száradt kávé (27. ábra).
A  ,  és  gomb megnyomásával a készülék nem kávé, hanem vizet adagol.	<ul style="list-style-type: none"> Az őrölt kávé valószínűleg beszorult a tölcserbe. 	<ul style="list-style-type: none"> Egy kés segítségével lazítsa fel a tölcserbe szorult kávé (lásd 9. fejezet - 5. megjegyzés). Ezután tisztítsa meg a kávéfőző egységet és a gép belsejét (lásd a 11.2 fejezet leírását).

PROBLÉMA	OK	MEGOLDÁS
A  gomb megnyomásával a készülék nem kapcsol be.	<ul style="list-style-type: none"> A készülék nincs feszültség alatt. 	<ul style="list-style-type: none"> Ellenőrizze, hogy a hálózati csatlakozókábel helyesen illeszkedik-e az aljzatba.
Nem lehet kihúzni a kávéfőző egységet a tisztításhoz.	<ul style="list-style-type: none"> A készülék be van kapcsolva. A kávéfőző egységet csak akkor lehet kivenni, ha a készülék ki van kapcsolva. 	<ul style="list-style-type: none"> Kapcsolja ki a gépet és vegye ki a kávéfőző egységet (lásd 11.2 fejezet).FIGYELEM! A kávéfőző egységet csak akkor lehet kivenni amikor a gép ki van kapcsolva. Ha a kávéfőző egységet bekapcsolt gép mellett próbálják kivenni, a gép súlyosan károsodhat.
(Szemes kávé helyett) előre őrölt kávé lett használva és a készülék nem adagol kávé.	<ul style="list-style-type: none"> Túl sok előre őrölt kávé lett betöltve. Nem lett lenyomva a  gomb és a készülék az előre őrölt kávé kívül a kávédaráló által őrölt kávéból is használt. A kikapcsolt készülékbe előre őrölt kávé lett öntve. 	<ul style="list-style-type: none"> Vegye ki a kávéfőző egységet és alaposan tisztítsa meg a gép belsejét a 15.2 fejezetben ismertetettek szerint.Ismételje meg a műveletet maximum 1 adagolóknálnyi őrölt kávé felhasználásával. Alaposan tisztítsa meg a gép belsejét a 15.2 fejezetben ismertetettek szerint.Előbb nyomja meg a  gombot, majd a 9. fejezetben jelzettek szerint ismétlje meg a műveletet. Vegye ki a kávéfőző egységet és alaposan tisztítsa meg a gép belsejét a 15.2. szakaszban ismertetettek szerint.Előbb kapcsolja be a gépet, majd ismétlje meg a műveletet.
A kávé nem az adagoló kifolyónyílásaiból folyik ki, hanem a szervizelő zárólappja mellett.	<ul style="list-style-type: none"> Az adagoló nyílásait eltömte a száraz kávé. A szervizelő belsejében található mozgó doboz beragadt és nem leng ki. 	<ul style="list-style-type: none"> Egy tüvel kaparja ki (lásd 15.1. fejezet, 27. ábra). Jól tisztítsa meg a mozgó dobozt, különösen a csuklóknál, mert csak így fog kilengeni.
A tej nem folyik ki az adagolócsőből.	<ul style="list-style-type: none"> A szívócső nincs vagy rosszul van betéve. 	<ul style="list-style-type: none"> Tegye be helyesen a szívócsövet a tejtartó fedelén található gumibetébe (20. ábra).
A gyakori használatnál a tej nincs jól felhabosítva.	<ul style="list-style-type: none"> A tejtartó fedele piszkos 	<ul style="list-style-type: none"> Tisztítsa meg a tejtartó fedelét 15.3. fejezetben ismertetettek szerint.
A tej kicsit van felhabosítva vagy nem jól (spricelve) folyik ki az adagolóból	<ul style="list-style-type: none"> A használt tej nem elég hideg vagy nem félszíros 	<ul style="list-style-type: none"> Használjon zsírszegény és hűtőszekrényből kivett, hideg tejet. Ha az eredmény még mindig nem kielégítő, próbáljon ki egy másik márkájú tejet.