

MACCHINA DA CAFFÈ
COFFEE MAKER
KAFFEEMASCHINE
MACHINE À CAFÉ
KOFFIEZETAPPARAAT
CAFETERA
MÁQUINA DE CAFÉ
ΜΗΧΑΝΗ ΤΟΥ ΚΑΦΕ
РУССКИЙ
ΚÁVÉFŐZŐGÉP
ČEŠTINA
EKSPRES DO KAWY
ESPRESSOMASKIN
KAFFEMASKIN
KAFFEMASKINE
KAHVIAUTOMAATTI



Istruzioni per l'uso
Owner's instructions
Mode d'emploi
Bedienungsanleitung
Gebruiksaanwijzingen
Instrucciones para el uso
Instruções para o uso
Οδηγίες χρήσης
Инструкции по эксплуатации
Kezelési utasítás
Návod k použití
Instrukcja obsługi
Bruksanvisning
Bruksanvisning
Brugsanvisning
Käyttöohje

PGT
ME 10

I

GB

D

F

NL

E

P

GR

RU

H

CZ

PL

S

N

DK

SF

ELECTRICAL CONNECTION (UK ONLY)

A) If your appliance comes fitted with a plug, it will incorporate a 13 Amp fuse. If it does not fit your socket, the plug should be cut off from the mains lead, and an appropriate plug fitted, as below.

WARNING: Very carefully dispose of the cut off plug after removing the fuse: do not insert in a 13 Amp socket elsewhere in the house as this could cause a shock hazard.

With alternative plugs not incorporating a fuse, the circuit must be protected by a 15 Amp fuse.

WARNING - THIS APPLIANCE MUST BE EARTHED

IMPORTANT

The wires in the mains lead are coloured in accordance with the following code:

Green and yellow:	Earth
Blue:	Neutral
Brown:	Live



If the plug is a moulded-on type, the fuse cover must be re-fitted when changing the fuse using a 13 Amp Asta approved fuse to BS 1362. In the event of losing the fuse cover, the plug must NOT be used until a replacement fuse cover can be obtained from your nearest electrical dealer. The colour of the correct replacement fuse cover is that as marked on the base of the plug.

As the colours of the wires in the mains lead may not correspond with the coloured markings identifying the terminals in your plug, proceed as follows:

The green and yellow wire must be connected to the terminal in the plug marked with the letter E or the earth symbol  or coloured green or green and yellow.

The blue wire must be connected to the terminal marked with the letter N or coloured black.

The brown wire must be connected to the terminal marked with the letter L or coloured red.

الوصل بالتيار الكهربائي

A في حال كان جهازكم مزود بمأخذ كهربائي سوف يشتمل أيضاً على صاهر عيار 13 أمبير. فإذا كان المأخذ لا يتناسب مع علبة الوصل المثبتة على الجدار عليكم بقطع المأخذ من سلك التغذية وتركيب مأخذ مناسب وفق ما هو موضح أدناه. تحذير: إقطعوا المأخذ بعناية بعد إزالة الصاهر: لا تركيبوا أية علبة وصل بالتيار مثبتة على الجدار عيار 13 أمبير في مكان آخر في البيت لأن من شأن ذلك التسبب بصدمة خطيرة. في حال إستعمال مأخذ للتيار غير مشتمل على صاهر ينبغي حماية الدائرة الكهربائية بصاهر عيار 15 أمبير. في حال كان المأخذ من النوع المصبوب ينبغي إعادة تركيب غطاء الصاهر في حال إستبدال الصاهر وذلك بإستعمال صاهر أستا عيار 13 أمبير إلى BS 1362. في حال فقدان غطاء الصاهر ينبغي عدم إستعمال المأخذ الي أن يتم الحصول على غطاء صاهر من أقرب موزع أدوات كهربائية. إن لون غطاء الصاهر البديل هو ذلك المبيّن على قاعدة المأخذ.

B في حال لم يكن جهازكم مزود بمأخذ الرجاء إتباع التعليمات الواردة فيما يلي:

تحذير: ينبغي تأريض جهازكم:

في حال لم تكن ألوان الأسلاك التي يتكون منها سلك التغذية الرئيسي التابع لجهازكم متطابقة مع ألوان أطراف التوصيل التابعة لمأخذكم عليكم مراعاة التالي:

ينبغي وصل السلك الأخضر والأصفر بطرف التوصيل التابع للمأخذ المشار إليه بحرف E أو بشعار التأريض  أو الأخضر أو الأخضر والأصفر.

ينبغي وصل السلك الأزرق بطرف التوصيل المشار إليه بحرف N أو الأسود.

كما ينبغي وصل السلك البني بطرف التوصيل المشار إليه بحرف L أو الأحمر.

هام جداً

الأسلاك المتكون منها سلك التغذية الرئيسي هي ملونة على النحو التالي:



السلك الأخضر والأصفر: تأريض

محايد (بارد)

مشحون بالكهرباء (حامي)

السلك الأزرق:

السلك البني:

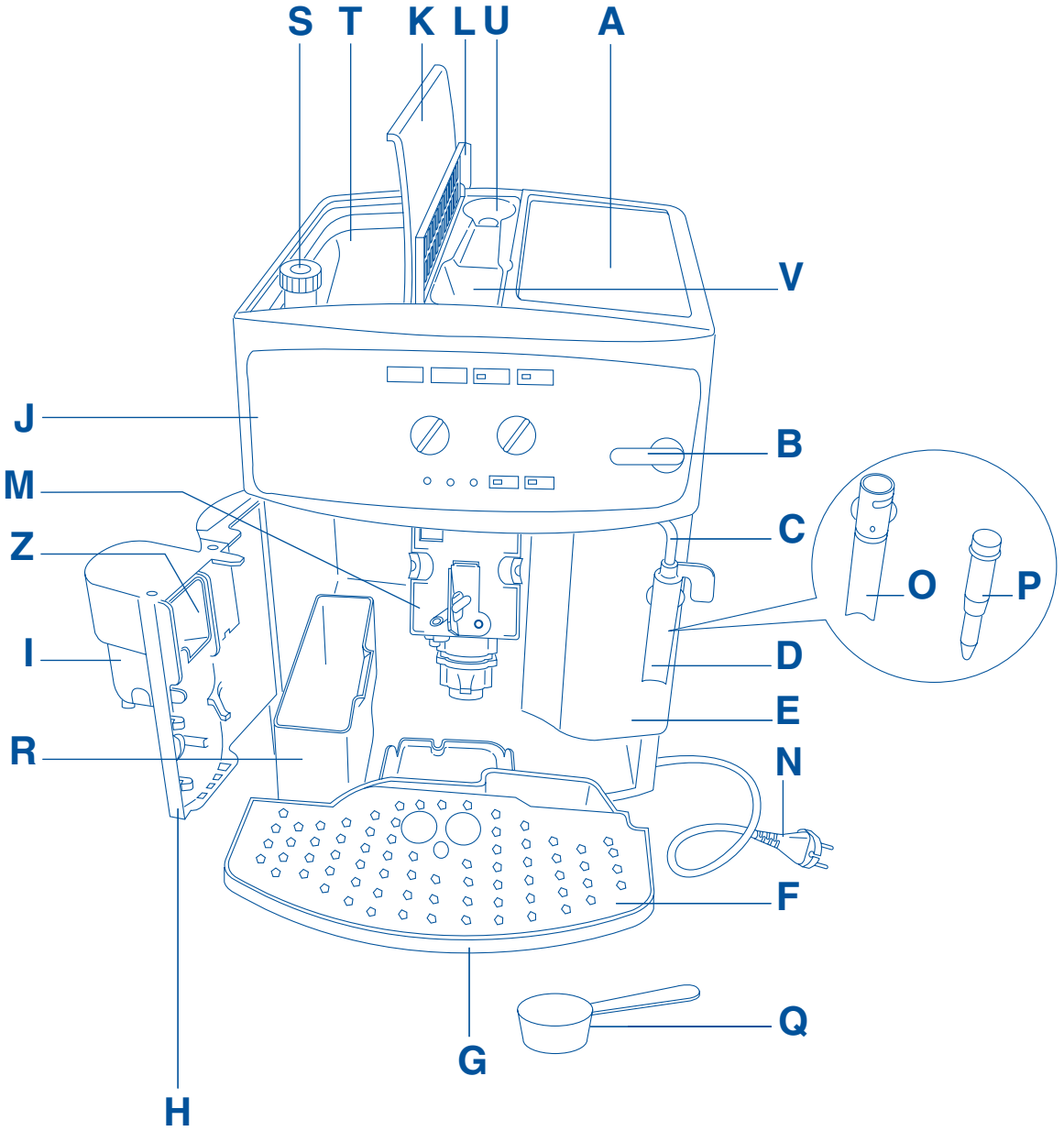

1	A készülék leírása.....	158
2	Biztonságvédelmi figyelmeztetések.....	159
3	Beállítás.....	159
4	A kávéfőzőgép előkészítése.....	160
4.1	A víztartály feltöltése.....	160
4.2	A szemes kávé tartó feltöltése.....	160
4.3	Első beindítás.....	160
5	Kávé készítés (szemes kávéból).....	161
6	A kávédaráló beszabályozása.....	163
7	Presszókávé készítés elődarált (nem szemes) kávéból.....	164
8	Meleg víz adagolás.....	164
9	Kapuciner készítés (gőz segítségével).....	165
10	Tisztítás és karbantartás.....	166
10.1	A gép tisztítása.....	166
10.2	A pároló tisztítása.....	167
10.3	Vízkőoldás.....	168
10.4	A vízkeménység beállítása.....	169
11	A fényjelek magyarázata.....	170
12	A vészjelek magyarázata és mi a teendő, ha kigyulladnak.....	171
13	A szerviz kihívása nélkül is megoldható problémák.....	172

1. A GÉP LEÍRÁSA (lásd 3. oldal)

- | | |
|---------------------------------------------|--------------------------------------------------|
| A. Csészemelegítő lap | M. Pároló |
| B. Gőztárcsa | N. Tápvezeték |
| C. Gőzcső | O. Habosító (kihúzható) |
| D. Habosító | P. Habosító fúvóka (kihúzható) |
| E. Víztartály (kihúzható) | Q. Adagolókanál elődarált kávéhoz |
| F. Csészetartó tálca | R. (Kihúzható) zacctartó |
| G. Cseppfelfogó tál (kihúzható) | S. Darálási finomságot szabályzó tárcsa |
| H. Szervizelő zárólap | T. Szemes kávé tartó |
| I. (Állítható magasságú) kávéadagoló | U. Adagolókanál helye |
| J. Kezelőlap | V. Tölcsér az elődarált kávé betöltéséhez |
| K. Szemes kávé tartó fedele | Z. Mozgó doboz |
| L. Daráltkáv közepső fedele | |

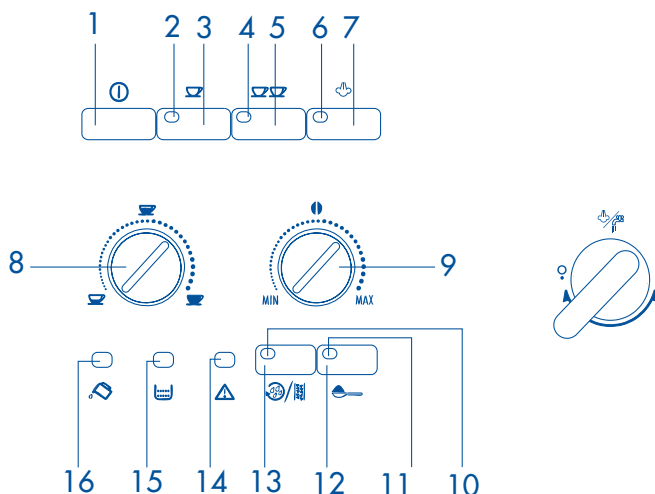
**Kezelőlap**

- | | |
|--------------------------------------------------------------------|-------------------------------------------------------------------------|
| 1) "Bekapcsolás/kikapcsolás" gomb | 9) "Daráltkáv mennyiség" választótárcsa (gyenge, normális, erős) |
| 2) "1 csésze" és "kávéhőmérséklet OK" fényjel | 10) "Öblítés" és "vízköoldás" gomb |
| 3) "Egy csésze" gomb | 11) "Elődarált kávé" gomb (kávédaráló kizárása) |
| 4) "2 csésze" és "kávéhőmérséklet OK" fényjel | 12) "Elődarált kávé" fényjel (kávédaráló kizárva) |
| 5) "Két csésze" gomb | 13) "Vízke" világító vészjel |
| 6) "Gőz" és "OK gőz hőmérséklet" fényjel | 14) "Általános vész" fényjel |
| 7) "Gőz" funkció választógomb | 15) "Zacctartó tele van" vagy "nincs zacctartó" fényjel |
| 8) "Kávémennyiség" választótárcsa (rövid, normális, hosszú) | 16) "Nincs víz" vagy "nincs víz a tartályban" fényjel |

2 BIZTONSÁGI FIGYELMEZTETÉSEK

FIGYELMESEN OLVASSA EL, MAJD GONDOSAN TEGYE EL EZT A KEZELÉSI UTASÍTÁST!

- Ezt a gépet "presszókávé főzésére" és "italok melegítésére" tervezték: vigyázzon, nehogy megégesse magát a kicsapódó forró vízzel vagy gőzzel, illetve a helytelen használat következtében.
- Ezt a készüléket kizárólag otthon szabad használni. Minden más felhasználás helytelen, tehát veszélyes.
- A gyártó elhárít minden felelősséget a helytelen, hibás vagy megfontolatlan használatból származó károkért.
- Használat közben ne érjen a készülék forró felületéhez. Használjon kesztyűt, vagy a fogókat.
- Soha ne érjen a készülékhez, amikor nedves a keze vagy a lába.
- Gyermek és csökkent képességű személyek csak megfelelő felügyelet mellett használhatják a készüléket.
- Ne engedje a gyermekeket a készülékkel játszani.
- A készüléket hiba vagy helytelen működés esetén ne szerelje szét: kapcsolja ki a dugó kihúzásával. Az esetleges javításokat kizárólag a gyártó által felhatalmazott szakszervizben végeztesse, ahol kérje eredeti alkatrészek alkalmazását. Csak a fenti útmutatás betartásával szavatolt a készülék biztonságos használata.

3 BEÁLLÍTÁS

- A csomagolóanyagok eltávolítása után győződjön meg a készülék épségéről. Kétely esetén ne használja, hanem forduljon szakemberhez.
- A csomagolóanyagok (műanyag tasak, polisztiroldarabok, stb.) gyermekektől távol tartandók, mert veszélyesek lehetnek.
- A készüléket helyezze vízcsaptól, mosogatótól és hőforrástól távoleső munkafelületre.
- **Miután a készüléket a munkafelületre tette, ellenőrizze, hogy a gép oldal- és hátlapja körül legalább 5 cm, míg a kávéfőzőgép felett legalább 20 cm szabad tér maradjon.**
- A készüléket soha ne állítsa 0°C-os, vagy annál alacsonyabb hőmérsékletű helyiségbe (ha a víz megfagy, a készülék károsodik).
- Ellenőrizze, hogy lakhelyének elektromos feszültsége megegyezzen a készülék adatlemezén feltüntetett értékkel. A készüléket kizárólag egy min. 10 A-es és megfelelő földeléssel rendelkező aljzathoz szabad csatlakoztatni. A gyártó elhárít minden felelősséget a nem földelt hálózat használatából származó károkért.
- Ha az aljzat és a készülék dugója nem illelnek egymáshoz, akkor az aljzatot egy szakemberrel cseréltesse ki megfelelő típusúra.
- A készülék tápvezetékét a felhasználó nem cserélheti ki, mert ehhez különleges szerszámokra lenne szüksége. A tápvezeték károsodása esetén, illetve cseréjéért forduljon a gyártó által meghatalmazott szakszervizhez, mert csak így kerül el az esetleges baleseteket.
- Tanácsos a 10.4 bekezdésben leírt módon a lehető legrövidebb időn belül beállítani a vízkeménységet.

A készülék helyes használatának elsajátításához a legelső bekapcsoláskor pontosan tartsa be az alábbi fejezetek útmutatását.

4 A KÁVÉFŐZŐGÉP ELŐKÉSZÍTÉSE

4.1 A VÍZTARTÁLY FELTÖLTÉSE

- Húzza ki a víztartályt (1. ábra), öblítse el, majd a MAX vonalig töltse meg friss vízzel. A víztartályt csak akkor húzhatja ki, ha előtte a habosítót a készülék közepe felé állította.
- **Ütközésig nyomja** vissza a tartályt.

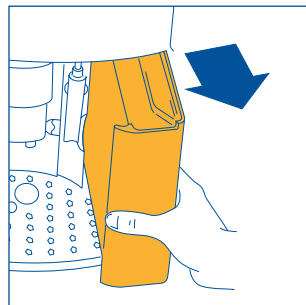

1. ábra

4.2 A SZEMES KÁVÉ TARTÓ FELTÖLTÉSE

- Nyissa ki a szemes kávé tartó fedelét (2. ábra).
- Töltse fel a tartót szemes kávéval.
- Csupkja le a fedelet.

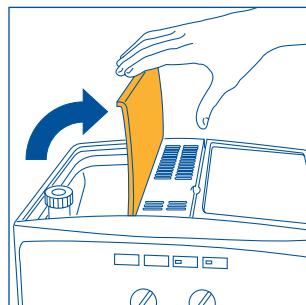

2. ábra

FIGYELEM: a helyes üzemelés érdekében soha ne töltsön ide előre ledarált, vagy liofilizált kávé, cukorbevonulú szemeket, illetve olyan anyagokat, melyek a gépet károsítanak.

4.3 ELSŐ BEINDÍTÁS

1. Ellenőrizze, hogy a víztartály tele van-e és tápvezeték dugója a hálózathoz csatlakozik-e.
2. A habosítót állítsa kifelé és helyezzen alá egy csészét (3. ábra), majd a ① gomb megnyomásával kapcsolja be a készüléket (4. ábra).
3. **KÖZVETLENÜL EZUTÁN, DE MAX. 30 MÁSODPERCEN BELÜL** a gőztárcsát az óramutató járásával ellentétes irányba fordítsa el ütközésig (5. ábra) (nem hiba, ha ekkor a készülék zajos lesz).
4. Pár másodperc elteltével a habosítóból víz jön ki. Amikor a csészébe kb. 30 ml folyadék van, a gőztárcsát állítsa 180°-kal az óramutató járásával megegyező irányba (6. ábra) ütközésig, így leállítja a vízkifolyást.
5. Várja meg, amíg a ☕ zöld fényjelek és a ☕☕ nem villognak és állandó fénnel világítanak. (A zöld fényjelek villogása azt jelenti, hogy a készülék a felmelegítési szakaszban van, míg ha állandó fénnel világítanak, akkor elérte a kávéfőzéshez optimális hőmérsékletet - 11. bek. 1. és 2. pont).

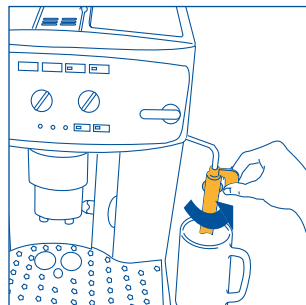

3. ábra

Pár másodperccel azelőtt, hogy a fényjelek állandó fénnel világítanak, a készülék automatikusan elvégz egy öblítő ciklust: kevés meleg víz kifolyik az adagolóból az alatta található cseppfelfogó tálba.

Tanács: ha forró rövid (60 ml-nél kevesebb) kávé kíván készíteni, akkor előbb az öblítővizet folyassa a csészébe. Hagyja pár másodpercig benne, hogy felmelegítse a csészét (majd öntse ki).

6. Ekkor a készülék készen áll a használatra.

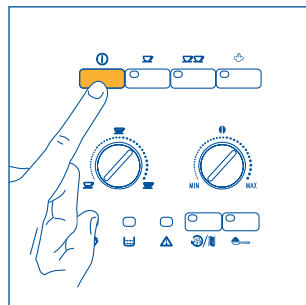

4. ábra

5 KÁVÉ KÉSZÍTÉS (SZEMES KÁVÉBÓL)

- 1) A kávéadagolás előtt mindig ellenőrizze, hogy a ☕ zöld fényjelek és a ☕☕ állandó fénnel világítsanak, valamint hogy a szemes kávé tartója tele legyen.
- 2) A jobb oldali tárcsával (7. ábra) állítsa be a kívánt ízhatást. Minél inkább az óramutató járásával megegyező irányba csavarja a tárcsát, annál több szemes kávé fog a készülék megdarálni, tehát a kávé íze annál erősebb lesz. Az első használatkor több beállítást is ki kell próbálni, hogy megtalálja a tárcsa helyes besabályozását. Vigyázzon, ne hogy túlságosan elcsavarja az óramutató járásával egyező irányba, mert akkor a kávé lassan (csepegve) fog kifolyni, főleg amikor két csésze kávé kíván főzni.
- 3) A bal oldali tárcsával (8. ábra) állítsa be a lefőzni való kávé mennyiségét. Minél inkább az óramutató járásával megegyező irányba csavarja a tárcsát, annál több kávé fog a készülék lefőzni. Az első használatkor több beállítást is ki kell próbálni, hogy megtalálja a tárcsa helyes besabályozását.
- 4) Az adagoló csőve alá helyezzen egy csészét, ha 1 kávé (9. ábra) kíván, vagy két csészét, ha 2 kávé (10. ábra) kíván elkészíteni. Akkor keletkezik több krém a kávé tetején, ha a csövet a lehető legjobban a csészékhez közelíti a kávéadagoló leeresztésével (11. ábra).
- 5) Nyomja meg a ☕ gombot (12. ábra), ha egy kávé akar lefőzni, vagy a ☕☕ gombot (13. ábra), ha kettőt. *Ekkor a készülék megdarálja a szemes kávé, elvégző egy rövid előpárolási ciklust, majd befejezi a teljes adagolást. A beállított mennyiségű kávé adagolása után a készülék automatikusan leállítja a kávékifolyást és a zacstablettát a tartóba juttatja.*
- 6) Pár másodperc elteltével, amikor mindkét ☕ zöld és a ☕☕ fényjel ismét állandó fénnel világít, lehet folytatni a kávéfőzést.
- 7) A készülék kikapcsolásához nyomja meg a ① gombot. *automatikusan elvégző egy öblítési ciklust: kevés meleg víz a cső alatti cseppfelfogó tábla jut. Vigyázzon, ne hogy megégesse magát). Ha nem kapcsolja ki a készüléket a ① gombbal, akkor minden esetben 3 órával a legutolsó használat után a gép elvégző egy rövid öblítési ciklust, majd automatikusan kikapcsol.*

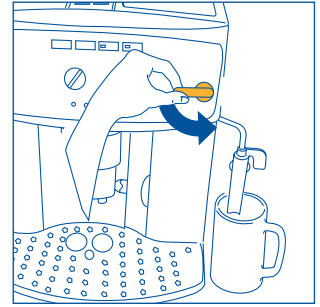

5. ábra

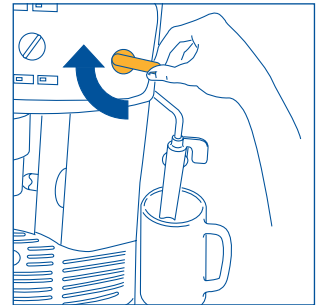

6. ábra

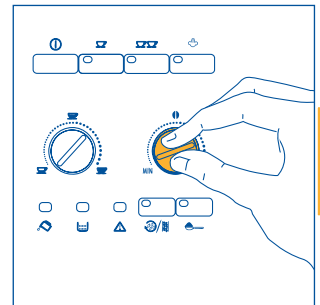

7. ábra

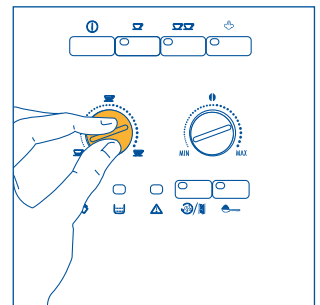

8. ábra

1. MEGJEGYZÉS: ha a kávé csepegve, vagy egyáltalán nem folyik ki, akkor a darálási finomság tárcsáját fordítsa egy kattanással az óramutató járásával megegyező irányba (17. ábra). Addig fordítsa egy kattanással tovább, amíg nem ér el megfelelő eredményt.

2. MEGJEGYZÉS: : ha a kávé túl gyorsan folyik ki és nem megfelelő a krém, akkor fordítsa a jobb oldali tárcsát egy kicsit az óramutató járásával megegyező irányba (7. ábra). Fokként próbálkozzon a beállítással, amíg el nem találja a tárcsa helyes fokozatát. Vigyázzon, ne hogy túlságosan elcsavarja az óramutató járásával egyező irányba, mert akkor a kávé lassan (csepegve) fog kifolyni, főleg amikor két csésze kávé kíván főzni. Ha pár adag lefőzése után a krém még mindig nem megfelelő, akkor a darálási finomság tárcsáját (17. ábra) is állítsa az óramutató járásával ellentétes irányba egy kattanással (lásd 6. bek.).



3. MEGJEGYZÉS: hogyan lehet melegebb kávé készíteni:



1)) Ha a készülék bekapcsolása után azonnal egy rövid kávé kíván készíteni (60 ml-nél kevesebbet), akkor a csészék felmelegítésére használja a meleg öblítőt (lásd 4.3 bek. 5. pontjának tanácsa). Ha viszont az utolsó főzéstől több, mint 2/3 perc telt és ismét főzni akar, akkor a ☕☕ gomb lenyomásával



a párolót ismét elő kell melegíteni (14. ábra). Az alatta található cseppfelfogó tábla hagyja kifolyni a vizet, illetve ezt a vizet arra is használhatja, hogy felmelegíti vele a csészéket (majd öntse ki).



2) Ne használjon vastag falú csészét, mert az elnyeli a hőt, ha előbb nem melegítette fel.

3) Használjon meleg vizes öblítéssel felmelegített csészéket, vagy a csészéket legalább 20 percig hagyja a bekapcsolt készülék tetején található csészemelegítőn.

4. MEGJEGYZÉS: kávéfőzés közben az adagolást bármikor le lehet állítani az előzőleg kiválasztott  (12. ábra) vagy  (13. ábra) gomb megnyomásával.

5. MEGJEGYZÉS: : ha az adagolás végeztével több kávé kíván, akkor elég az előzőleg kiválasztott  (12. ábra) vagy  (13. ábra) gombot addig lenyomva tartani, amíg a kívánt mennyiséget el nem éri (ezt a műveletet a kávé kifolyásának végétől számított 3 másodpercen belül kell elvégeznie).

6. MEGJEGYZÉS: : amikor állandó fényel kigyullad a  vészjel (12. fejezet - 1. pont), akkor a víztartályt fel kell tölteni, máskülönben nem lehet kávé főzni. A víztartályt csak úgy lehet kihúzni, ha előzőleg a habosítót a gép közepe felé állította. (Nem hiba, ha a  vészjel kigyulladásakor egy kis víz még maradt a tartályban).

7. MEGJEGYZÉS: a készülék számolja a lefőzött csészék számát. 14-szer egy csésze (vagy 7-szer két csésze, ) után állandó fényel kigyullad a fényjel (12. fejezet, 3. pont), ami azt jelenti, hogy ki kell üríteni és el kell mosni a zacstartót, mert tele van. A zacstartó tisztítása után alszik csak ki a fényjel és csak ekkor lehet ismét kávé főzni. A tisztításhoz nyissa ki a szervizelő zárólapját a készülék elülső részén a megfelelő kilincset meghúzva (15. ábra); villogva kigyullad a  fényjel (lásd 12. bek. 9. pont); majd húzza ki a cseppfelfogó tálat (16. ábra), ürítse ki és tisztítsa meg. Ürítse ki a zacstartót és gondosan távolítsa el belőle a ráakódásokat. Törölje szárazra az esetleges párcseppeket is a gép belsejében, a cseppfelfogó tál alatt.

FONTOS: amikor kihúzza a cseppfelfogó tálat, a zacstartót is mindig ki KELL üríteni, még ha nincs is tele. Ha nem végzi el ezt a műveletet, akkor a következő kávékészítésekkor a zacstartó a vártnál jobban megtelik és a készüléket eldugul a zacstartó miatt.

8. MEGJEGYZÉS: a készülék hosszantartó használata következtében a daráló elkophat és a kávé íze megváltozik, mert az őrlés nem lesz finom.

A probléma elhárítása érdekében elég ismét beállítani az őrlési finomságot a darálási finomság tárcsájával (17. ábra), melyet egy kattanásig az óramutató járásával ellentétes irányba kell elfordítani (a 6. fejezet útmutatása szerint).

9. MEGJEGYZÉS: ha a készüléket hosszabb ideig nem használta, akkor a 10.2 bek. útmutatása szerint el kell végezni a pároló tisztítását.

10. MEGJEGYZÉS: : a kávé kifolyása közben soha nem szabad kihúzni a víztartályt. Ha ezt mégis megteszi, akkor a készülék nem folytatja a kávéfőzést és villogva kigyullad a (nincs víz) fényjel. Ha ismét kávé kíván készíteni, akkor a készülék zajos lesz és nem főz kávé. A készülék újraindításához a góztárcsát ütközésig forgassa az óramutató járásával ellentétes irányba és pár másodpercig a habosítóból folyasson ki vizet.

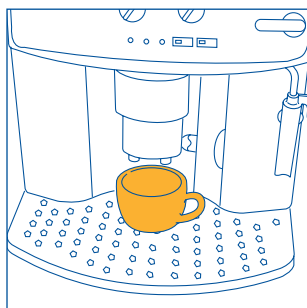

9. ábra

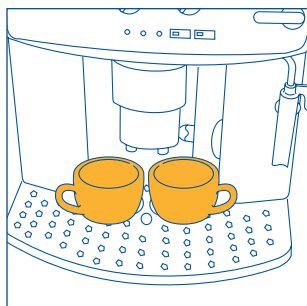

10. ábra

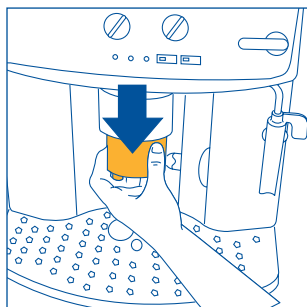

11. ábra

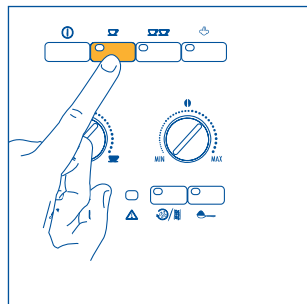

12. ábra

A készülékkel először legalább 4-5 adag kávét le kell főzni, hogy megfelelő eredményt érjen el.

Amikor kigyullad valamelyik vészjel, mert valami nem működik helyesen, nem kell azonnal a szervizhez fordulni. A problémát majdnem mindig meg tudja egyedül is oldani, ha követi a 12. és a 13. bekezdésben leírtakat. Ha mégsem tudja elhárítani a hibát, illetve amikor egyéb információra van szüksége, akkor a 2. oldalhoz mellékelt lapon található számon hívja az ügyfélszolgálatot. Ha országa nincs a lapon felsoroltak között, akkor a garanciában található számot hívja.

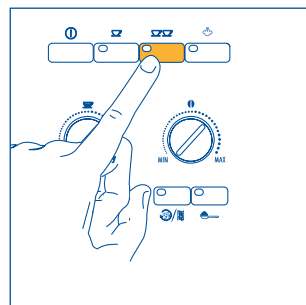

13. ábra

6 A KÁVÉDARÁLÓ BESZABÁLYOZÁSA

A kávédarálót először nem kell beszabályozni, mert gyárilag a megfelelő adagoláshoz ezt már megtették. Persze ha az első adagok lefőzése után a kávé túl gyorsan, vagy túl lassan (csepegve) folyik ki, akkor az őrlési fokot a (17. ábra) darálási finomság tárcsával meg kell változtatni. Az óramutató járásával egyező irányba és egy kattanásig (egy számmal) elforgatva a kávé adagolása gyorsabban jön létre (nem csepegve).

Ha viszont ellenkező irányba fordítja el egy kattanásig, akkor lassúbb lesz az adagolás és jobb krém képződik a kávé tetején.

A beállítás megváltoztatásának hatása csak legalább 2 adag kávé egymás utáni lefőzése után észlelhető.

A szabályozótárcsát csak a kávédaráló üzemelése alatt szabad elforgatni.

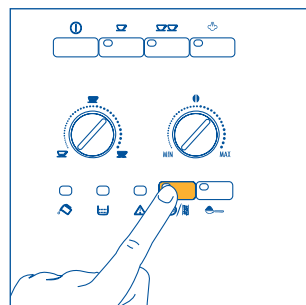

14. ábra

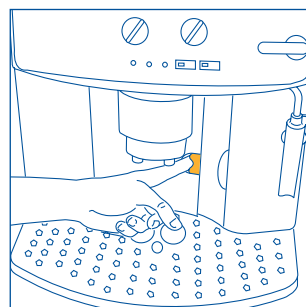
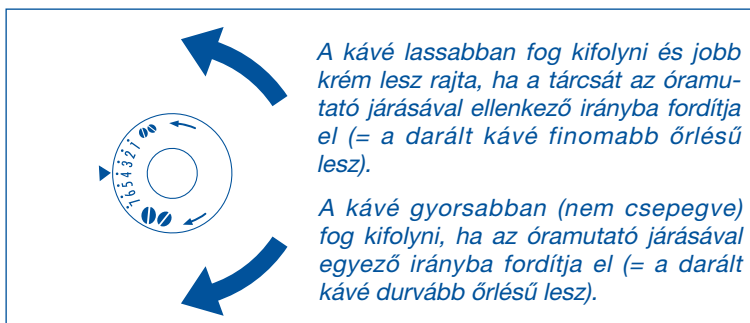

15. ábra

1. MEGJEGYZÉS: a készüléket a gyárban kipróbálták, ezért természetes, ha a darálóban marad kevés kávépor. A gyártó garantálja, hogy a készülék új.

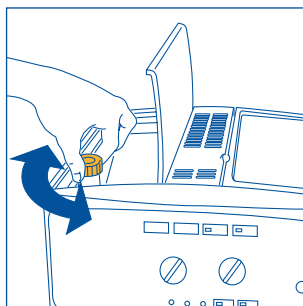

17. ábra

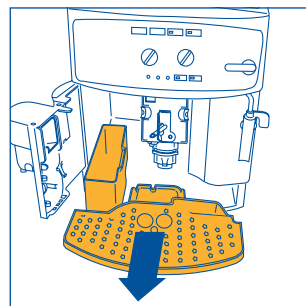

16. ábra

7 PRESSZÓKÁVÉ KÉSZÍTÉSE ELŐDARÁLT (NEM SZEMES) KÁVÉBÓL

1. A ☞ gomb megnyomásával állítsa be az elődarált kávé funkciót (18. ábra). A gombban található fényjel kigyulladásra jelenti a funkció beállítását és a kávédaráló kizárását jelenti.
2. Emelje fel a középen található fedelet, és egy csapott adagolókanál elődarált kávéval tegyen be a tölcserbe (19. ábra), majd az 5. bekezdésben leírtakat kövesse.
N.B.: lehetséges egyenként 1 adag kávéval főzni, ha megnyomja a ☞ gombot.

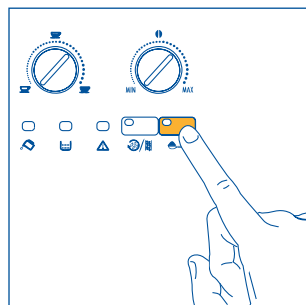

18. ábra

1. MEGJEGYZÉS: a kikapcsolt készülékbe soha ne töltsön be elődarált kávéval, mert az a gép belsejébe jutna.

2. MEGJEGYZÉS: 1 adagolókanálnál többet soha ne tegyen be, mert a készülék nem fog főzni kávéval és a kávépor a gép belsejébe kerülve beszennyezi azt, illetve a kávé csak csepgéni fog.



3. MEGJEGYZÉS: a betöltendő kávé mennyiségének kiméréséhez kizárólag a mellékelt adagolókanalat használja.

4. MEGJEGYZÉS: a tölcserbe kizárólag presszókávégéphez ajánlott darált kávéval használjon: ne tegyen be szemes, vagy liofilizált kávéval, illetve olyan anyagokat, melyek a készüléket károsítják.

5. MEGJEGYZÉS: ha egy adagolókanálnál több elődarált kávéval töltött be és a tölcser eldugult, akkor egy kés segítségével lazítsa fel a kávéval (20. ábra), majd vegye ki és tisztítsa meg a párolót és a készüléket a 10.2 "A pároló tisztítása" című bekezdés útmutatása szerint.

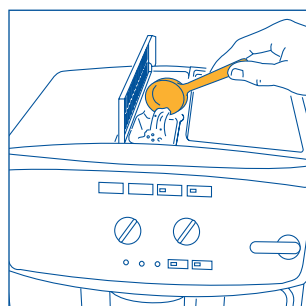

19. ábra

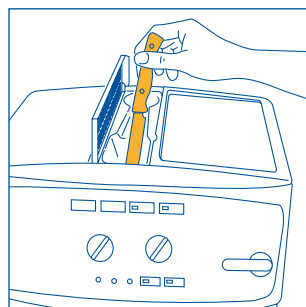

20. ábra

3. Ha a darált kávéval üzemelés után ismét szemes kávéval kíván főzni, akkor ki kell kapcsolni az elődarált kávé funkciót a ☞ gomb ismételt megnyomásával (a fényjel kikapcsol és a kávédaráló ismét működhet).

8 MELEG VÍZ ADAGOLÁSA

- Ellenőrizze mindig, hogy a ☞ zöld és ☞ fénygombok állandó fényvel világítsanak.
- A habosítót állítsa a gép külseje felé (3. ábra).
- Tegyen egy edényt a habosító alá (3. ábra).
- A gőztárcsát fordítsa el ütközésig 180°-kal az óramutató járásával ellentétes irányba (5. ábra): meleg víz kifolyni a habosítóból az alatta lévő edénybe.
- A meleg víz kifolyásának leállításához a tárcsát fordítsa el az óramutató járásával megegyező irányba ütközésig (6. ábra) és a habosítót állítsa vissza eredeti helyére, a gép közepe felé. (Nem tanácsos egyszerre 2 percnél hosszabb ideig folytatni a meleg vizet).

9 KAPUCINER KÉSZÍTÉS (GŐZ FELHASZNÁLÁSÁVAL)

- Az edénybe töltsön tejet, számítson kb. 100 grammot minden kapucinerre. Az edény méretének kiválasztásánál vegye figyelembe, hogy a tej térfogata 2-3-szorosára fog nőni. **Tanácsos hűtőszekrény hőmérsékletű és félzsíros tejet használni.**
- A habosítót állítsa kifelé (3. ábra).
- Az előző bekezdésekben leírt módon készítsen kávét elég nagy csészékben.
- Majd nyomja meg a gőz gombot (21. ábra). A ☺ fényjel (22. ábra) villogása azt jelzi, hogy a készülék elkezdte a melegítést.
- Amikor a ☺ fényjel állandó fénnel ég és nem villog, akkor a gép elérte a gőzfejlesztéshez szükséges optimális hőmérsékletet (11. bek. - 6. pont).
- Rögtön ezután, de max. két percen belül (különben a készülék automatikusan visszakapcsol kávéfőző funkcióra), a habosítót mártsa a tejes edénybe (23. ábra), de vigyázzon, hogy a habosítón látható vonal ne érjen bele (24. ábrán látható nyíl szerint). A gőztárcsát fordítsa el 180°-kal az óramutató járásával ellentétes irányba, ütközésig (5. ábra). (Vigyázzon, nehogy megégesse magát). A habosítóból ekkor gőz áramlik ki, mely felveri a tejet és megnöveli a térfogatát. Krémesebb lesz a hab, ha a habosító végét pár milliméterre a tejbe mártja és az edényt lassú mozdulatokkal letről felfelé forgatja. (Nem tanácsos a gőzt egyszerre 2 percnél hosszabb ideig kiereszteni).
- A kívánt hőmérséklet elérése után állítsa le a gőzkiáramlást úgy, hogy a gőztárcsát az óramutató járásával megegyező irányba ütközésig elfordítja (6. ábra) és a ☺ gőzgomb (21. ábra) megnyomásával kikapcsolja a gőzfunkciót.
- Az így felvert tejhabot öntse az előzőleg elkészített kávéra. Ekkor készen van a kapuciner (ízlése szerint cukrozza és ha szereti, szórjon kakaót a habra).

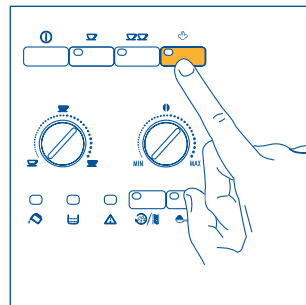

21. ábra

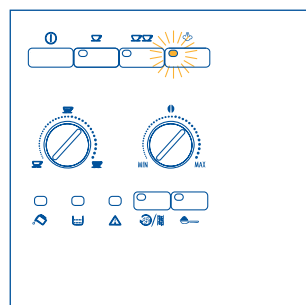

22. ábra

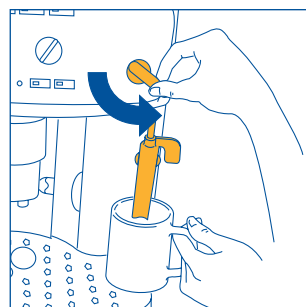

23. ábra

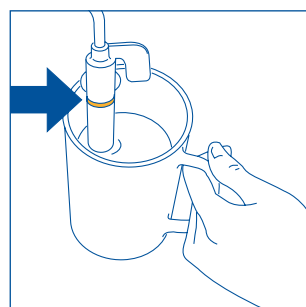

24. ábra

H

1. MEGJEGYZÉS: ha a kapuciner elkészítése és a gőzfunkció a ☺ gőzgomb (21. ábra) megnyomásával történt kikapcsolása után azonnal megnyomja a ☺ (12. ábra) vagy ☺☺ (13. ábra) gombot, mert kávét kíván főzni, akkor a készülék hőmérséklete még túl magas (a zöld ☺ és a ☺☺ fényjelek villogása jelzi ezt az állapotot); várjon kb. tíz percet, hogy a készülék egy kicsit lehűljön.

TANÁCS: gyorsabban lehűl a készülék, ha miután kikapcsolta a gőzfunkciót, kinyitja a gőztárcsát és egy edénybe kiengedi a habosítóból a vizet addig, amíg a zöld ☺ és ☺☺ fénygombok nem villognak tovább.

2. MEGJEGYZÉS: minden egyes használat után gondosan tisztítsa meg a habosítót. Az alábbiak szerint járjon el:

- A gőztárcsát pár másodpercig, az óramutató járásával ellentétes irányba, ütközésig fordítsa el és engedjen ki egy kis vizet vagy gőzt (5. ábra). Ezáltal a gőzcső belsejében maradt tej is kiáramlik. **FONTOS:** higiéniai okokból mindig végezze el ezt a műveletet, mert így megakadályozhatja, hogy a tej a habosító belső csöveiben lerakódjon.
- A tárcsát ütközésig fordítsa az óramutató járásával egyező irányba, egyik kezével tartsa szorosan a habosítócső fogóját és

a másikkal az óramutató járásával megegyező irányba elfordítva csavarja ki a habosítót, majd húzza ki lefelé (25. ábra).

- Az adagolócsőből lefelé mozgatva húzza ki a gőzfúvókát (26. ábra).
- Langyos vízzel gondosan öblítse el a habosítót és a gőzfúvókát.
- Ellenőrizze, hogy a 27. ábrán látható nyilak által mutatott két rés nincs-e eltömődve. Szükség esetén egy tűvel tisztítsa ki őket.
- Szerelje vissza a gőzfúvókát úgy, hogy határozott mozdulattal a gőzcsőbe csavarja felfelé.
- Szerelje vissza a habosítót úgy, hogy felfelé nyomja és az óramutató járásával ellentétes irányba csavarja.

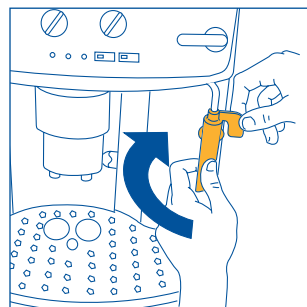

25. ábra

10 TISZTÍTÁS ÉS KARBANTARTÁS

- Mielőtt bármilyen tisztítási munkához látna, mindig hagyja kihűlni a gépet és húzza ki a tápvezetéket.
- A gépet soha ne mártsa vízbe: ez egy elektromos készülék.
- A készülék tisztításához ne használjon oldó- vagy dörzshatású szereket.
Elég egy nedves és puha kendőt használni.
- A készülék egyik tartozékát SEM szabad mosogatógépben tisztítani.

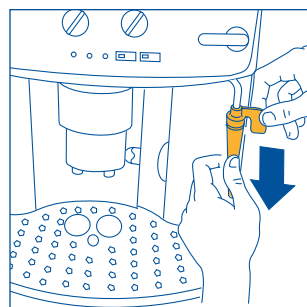

26. ábra

10.1 A GÉP TISZTÍTÁSA

- A zacstartót mindig mossa el (az 5. fejezet 7. megjegyzése szerint), amikor a ☹️ fényjel állandó fényvel világít (12. fejezet - 3. pont).
- A víztartályt is tanácsos gyakran előblíteni.
- A cseppfelfogó tálon egy (piros) vízszintjelző található. Amikor a jelző láthatóvá válik (a cseppfelfogó tál alatt pár milliméterre), akkor kell kiüríteni és elmosni a tálat.
- Rendszeresen ellenőrizze, hogy az adagoló résein a kávé szabadon folyik-e ki. Ha eldugultak, akkor egy tűvel távolítsa el a rászáradt kávé (28. ábra).

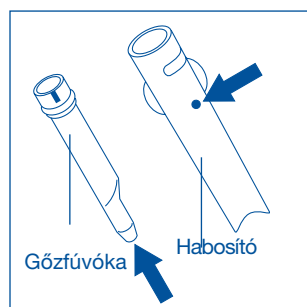

27. ábra

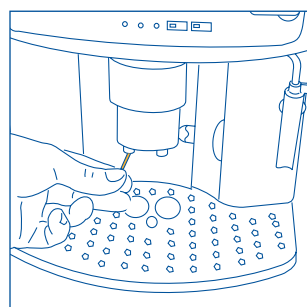

28. ábra

10.2 A PÁROLÓ TISZTÍTÁSA

A párolót rendszeresen kell tisztítani, nehogy a lerakódott kávé eltömje (ami helytelen működéshez vezetne).

Az alábbiak szerint végezze el a tisztítást:

- kapcsolja ki a készüléket a ① (4. ábra) gomb megnyomásával (nem a dugót kihúzva) és várja meg, amíg minden fényjel kialszik;
- nyissa ki a szervizelő zárólapját (15. ábra);
- húzza ki a cseppfelfogó tálat és a zacstartót (16. ábra) és mossa el;
- a pároló két piros kioldó gombját nyomja meg oldalról a középpont felé (29. ábra) és húzza kifelé a párolót;

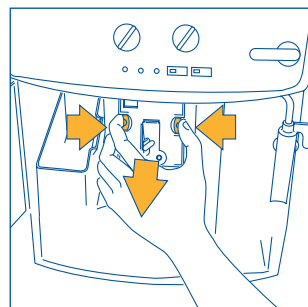

29. ábra

FIGYELEM: a párolót kizárólag kikapcsolt készülékből szabad kihúzni. Ha bekapcsolt készülékből próbálja kivenni a párolót, akkor a készülék károsodhat.

- a párolót folyó víz alatt, mosogatószer nélkül öblítse el. **Soha ne tisztítsa a párolót mosogatógépben;**
- gondosan tisztítsa meg a gép belsejét. A belső részekre lerakódott kávé tisztításához használjon egy fa- vagy műanyagvillát (30. ábra), majd egy **porszívóval távolítsa el a maradék szennyeződést** (31. ábra);
- a párolót tegye vissza a belső tartóra és az alsó csapra; **addig nyomja erősen a PUSH feliraton, amíg nem hallja a rögzítést jelentő kattánást.**

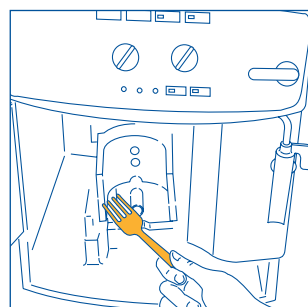

30. ábra

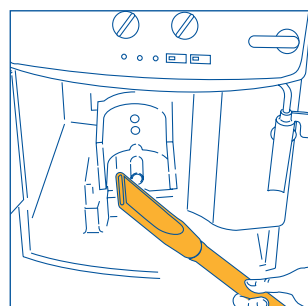

31. ábra

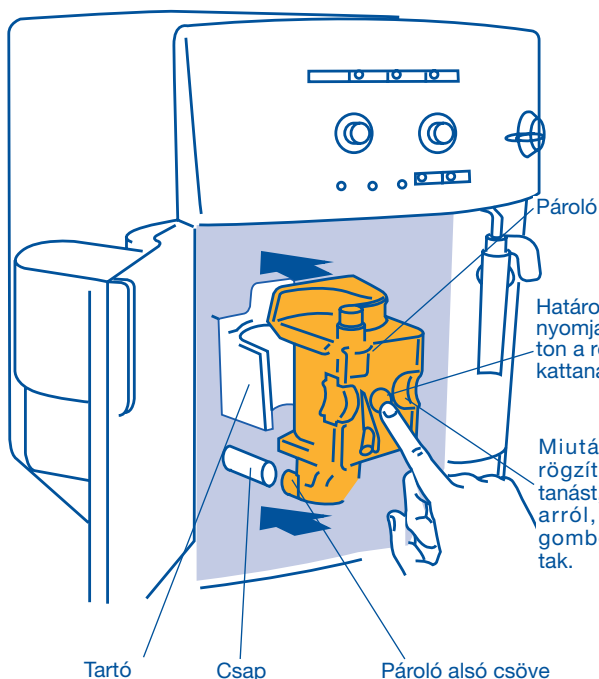

Határozott mozdulattal nyomja a **PUSH** feliraton a rögzítést jelentő kattánásig.

Miután hallotta a rögzítést jelentő kattánást, győződjön meg arról, hogy a piros gombok kifelé ugrottak.

Tartó

Csap

Pároló alsó csöve

A csapot a pároló alsó csövébe kell helyezni.

Győződjön meg arról, hogy a két piros gomb kifelé ugrott, mert ellenkező esetben a zárólap nem csukódik.

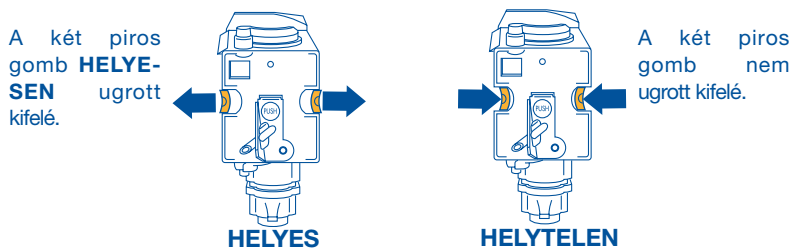

1. MEGJEGYZÉS: ha nem a rögzítést jelentő kattanásig nyomta be a párolót, és a piros gombok nem állnak kifelé, akkor nem fogja tudni becsukni a szervizelő zárólapját, tehát a készülék nem lesz üzemkész (ha bekapcsolja a készüléket akkor a Δ fényjel villogni fog (12. fejezet - 9. pont).

2. MEGJEGYZÉS: ha még mindig nehéz visszatenni a párolót, akkor (a visszatétel előtt) a 32. ábra szerint egyszerre mind felül, mind alul erősen nyomva alakítsa megfelelő méretűre.

3. MEGJEGYZÉS: ha még mindig nehéz betenni a párolót, akkor hagyja kint, csukja be a szervizelő zárólapját, húzza ki, majd csatlakoztassa a tápvezetékét. Várja meg, hogy mindegyik fényjel kialudjon, majd nyissa ki a szervizelőt és tegye be a párolót.

- tegye vissza a zacctartóval kiegészített cseppfelfogó tálat;
- csukja be a szervizelő zárólapját.

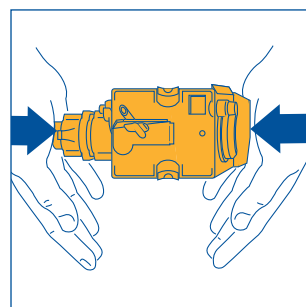

32. ábra

10.3 VÍZKŐOLDÁS

A kávéfőzéshez használt víz gyakori melegítése miatt a készülék belső csőveibe vízkő rakódhat le. Amikor a ☉ ☉ fényjel villogva kigyullad (12. fejezet - 5. pont), elérkezett az idő a vízkőoldás elvégzésére.



Megjegyzés: mégha kigyullad is a ☉ ☉ fényjel, a készülékkel lehet kávé készíteni.

Az alábbiak szerint járjon el:

- öntsön a(z) előzőleg kiürített) tartályba egy flakon (125 ml) DUR-GOL vízkőoldót és **egy liter vizet**
- a habosító alá helyezzen egy legalább 1,5 literes edényt (3. ábra);
- kapcsolja be a készüléket a ⓪ gomb (4. ábra) megnyomásával.
- várja meg, amíg a zöld ☕ és ☕☕ fényjelek állandó fényvel világítanak.
- tartsa a ☉ ☉ gombot legalább 5 másodpercig lenyomva (14. ábra). A fényjel a gomb belsejében kigyullad (11. fejezet - 8. pont) és azt jelzi, hogy elkezdődött a vízkőoldási program. (A ☕ és ☕☕ fényjelek nem világítanak és ez azt jelenti, hogy nem lehetséges kávé készíteni).
- a gőztárcsát fordítsa 180°-kal az óramutató járásával ellentétes irányba (5. ábra). Ekkor a vízkőoldó folyadék a habosítón keresztül távozik az alatta lévő edénybe.
- a vízkőoldó program automatikusan többször is leáll és beindul, mert így eltávolítja a gép belsejében lerakódott vízkövet.

- kb. 30 perc elteltével, amikor a  fényjel kigyullad (12. fejezet - 1. pont), a gőztárcsát fordítsa 180°-kal az óramutató járásával egyező irányba (6. ábra), ütközésig.

A gép belsejében lévő vízköoldó folyadék eltávolításához el kell végezni az öblítési ciklust az alábbiak szerint:











- húzza ki a víztartályt, öblítse el és töltsse tele tiszta vízzel.
- tegye vissza a helyére a tartályt.
- öntse ki a (habosító alatti) edényből a folyadékot és tegye vissza a habosító alá.
- a gőztárcsát fordítsa az óramutató járásával ellentétes irányba 180°-kal (5. ábra). A habosítóból meleg víz fog kifolyni az alatta található edénybe.
- amikor a tartály üres, a  fényjel kialszik és kigyullad a  fényjel (12. fejezet - 1. pont).
- a gőztárcsát fordítsa az óramutató járásával egyező irányba ütközésig (6. ábra) és töltsse tele a víztartályt tiszta vízzel.
- a vízköoldó program ekkor véget ér és a készülék készen áll a kávéfőzésre.

Megjegyzés: ha a vízköoldási ciklust a vége előtt megszakítja, akkor a  vészjelző (12. fejezet - 5. pont) nem kapcsol ki és az egész eljárást előlről kell kezdeni.

FONTOS: A GARANCIA ÉRVÉNYÉT VESZTI, HA NEM VÉGZI EL RENDSZERESEN A VÍZKÖOLDÁST.

10.4 A VÍZKEMÉNYSÉG BEÁLLÍTÁSA

A  fényjel (12. fejezet - 5. pont) egy gyárilag beállított használati időtartam után gyullad ki, mely meghatározását a lehető legkéményebb víz figyelembevételével végezték el. Ha kívánja, a használati időtartamot lakhelyének tényleges vízkeménysége szerint is beállíthatja, **így ritkábban kell elvégeznie a vízköoldást**. Az alábbi módon járjon el:

- csomagolja ki a (2. oldalhoz mellékelt) "Total hardness test" papírt és pár másodpercig tartsa teljesen vízbe mártva. Majd vegye ki és várjon kb. 30 másodpercet (amíg nem változtatja meg a színét és piros kockák nem képződnek);
- ellenőrizze, hogy a gép ki van-e kapcsolva (egy fényjel sem világít);
- a  gombot (14. ábra) tartsa legalább 5 másodpercig lenyomva. A 4. , ,  és  fényjel kigyullad.
- addig nyomogassa a  gombot (18. ábra), amíg annyi fényjel nem gyullad ki, ahány piros kocka képződött a tesztpapíron (például ha a tesztpapíron 3 piros kocka képződött, akkor háromszor nyomja meg a  gombot, így egyszerre bekapcsolja a 3. ,  és  fényjelet).
- nyomja meg a  gombot (14. ábra), így eltárolja az adatot. Így a gép be lett programozva arra, hogy értesítse, amikor a hálózati víz tényleges mészkőtartalma szerint szükséges a vízköoldást elvégezni.

11 A NORMÁLIS ÜZEMELTETÉS FÉNYJELEINEK MAGYARÁZATA

	FÉNYJELEK	LEÍRÁS	MAGYARÁZAT
1		A , fényjelek villognak	A készülék még nem áll készen a kávéfőzéshez (a víz nem érte el az ideális hőmérsékletet). A kávékészítés előtt várja meg, hogy a fényjelek állandó fénnel világítsanak.
2		A , fényjelek állandó fénnel világítanak	A készülék elérte a megfelelő hőmérsékletet és készen áll a kávéfőzéshez.
3		A fényjel állandó fénnel világít	A készülék egy csésze kávé adagol.
4		A , fényjel állandó fénnel világít	A készülék két csésze kávé adagol.
5		A gőz fényjel villog	A készülék most melegszik a gőztermeléshez ideális hőmérsékletre. Várja meg, hogy a fényjel állandó fénnel világítson, mielőtt elfordítaná a gőztárcsát.
6		A fényjel állandó fénnel világít	A készülék készen áll a gőz adagolására, tehát el lehet fordítani a gőztárcsát.
7		A fényjel állandó fénnel világít	A készülék arra lett beállítva, hogy elődarált kávéból főzzön (lásd 7. fejezet).
8		A fényjel állandó fénnel világít	Az automatikus vízközdő program most fut (lásd 10.3 bek.)

12 A VILÁGÍTÓ VÉSZJELEK MAGYARÁZATA ÉS MI A TEENDŐ, HA KIGYULLADNAK

FÉNYJELEK	LEÍRÁS	MAGYARÁZAT	TEENDŐ
1	A fényjel állandó fényvel világít	A víztartály üres vagy rosszul lett visszatéve.	Az 5. bek. 6. megjegyzése szerint töltsse meg vízzel és ütközésig tegye vissza.
2	A fényjel villog.	A készülék nem főz kávéét és zajos.	A gőztárcsát forgassa az óramutató járásával ellentétes irányba (5. ábra) az 5. bekezdés 10. megjegyzésében leírtak szerint.
3	A fényjel állandó fényvel világít	A zacstartó tele van vagy nem tette be.	Ürítse ki a zacstartót és végezze el az 5. bek. - 7. megjegyzésében leírt tisztítási műveletet, majd tegye vissza.
4	A fényjel villog.	A kiválasztott funkcióval nem tett darált kávé a tölsérbe.	A 7. bek. szerint öntsön bele darált kávéét.
5	A fényjel villog.	A szemes kávé elfogyott.	A 4.2 bek. szerint tegyen szemes kávéét a tartóba.
6	A gép furcsa zajt hallatott és a négy fényjel felváltva villog.	Ha a kávédaráló nagyon zajos, akkor ez azt jelenti, hogy egy kis kavics került a szemes kávéba és ez leállította a darálót.	Forduljon egy De' Longhi szakszervizhez.
7	A gép furcsa zajt hallatott és a négy fényjel felváltva villog.	Azt jelenti, hogy a gépre vízkő rakódott le.	Minél előbb végezze el a 10.3 bekezdésben leírt vízkőoldó programot.
8	A gép furcsa zajt hallatott és a négy fényjel felváltva villog.	A párolót a tisztítás után valószínűleg nem tette vissza a készülékbe.	A szervizelő zárólapját tartsa csukva és a pároló ne legyen a készülékben. Addig tartsa együtt lenyomva az 1CSÉSZE és 2 CSÉSZE gombot, amíg a négy fényjel ki nem alszik. Csak amikor mind a négy fényjel kialudt lehet kinyitni a szervizelő zárólapját és betenni a párolót (a betételhez lásd 10.2 bek.)
9	A fényjel villog.	A készüléket most kapcsolta be és a pároló nem lett helyesen betéve, tehát a zárólapot nem csukta be helyesen.	A PUSH jelet megnyomva a rögzítést jelentő kattanásig nyomja be a párolót. Ellenőrizze, hogy a két piros gomb kifelé ugrott-e (10.2 bek.). Csukja be a szervizelő zárólapját és nyomja meg a ① gombot.
10	A fényjel villog.	A készüléket nyitott gőztárcsával kapcsolta be.	A gőztárcsát az óramutató járásával egyező irányba ütközésig fordítsa (6. ábra).
11	A fényjel villog.	A szervizelő zárólapja nyitva van.	Ha nem tudja becsukni, akkor ellenőrizze, hogy a párolót helyesen tette-e be (10.2 bek. - 1. megjegyzés).

FÉNYJELEK

LEÍRÁS

MAGYARÁZAT

TEENDŐ

10



A  fényjel állandó fényvel világít és a zöld fényjelek villognak.

A párolót a tisztítás után elfelejtette visszatenni a gépbe.

Tegye be a párolót, lásd 10.2 bek.

A gép belseje nagyon piszkos.

Gondosan tisztítsa meg a gépet a 10.2 bek. leírása szerint.

11



A  fényjel villog.

Az elődarált kávé tölcseré eldugult.

Egy kés segítségével ürítse ki a tölcserét a 7. bek. 5. megjegyzés szerint (20. ábra).

13 A SZERVIZ KIHÍVÁSA NÉLKÜL IS MEGOLDHATÓ PROBLÉMÁK

Ha a készülék nem működik és egy vészjel világít, akkor könnyen megtalálja és kiküszöböli a hibát a 12. fejezet útmutatása szerint. Ha viszont egy vészjel sem világít, akkor mielőtt a szervizhez fordulna, végezze el az alábbi ellenőrzést

PROBLÉMA	OK	TEENDŐ
- A kávé nem meleg	- A csészék nincsenek előmelegítve.	Melegítse fel a csészéket forró vizes öblítéssel, vagy hagyja őket legalább 20 percig a csészemelegítő lapon (lásd 5. bek. 3. megjegyzés).
	- A pároló túl hideg	Kávéfőzés előtt a párolót melegítse fel a  gomb (14. ábra) megnyomásával (lásd 5. fejezet 3. megjegyzés).
- A kávé kevés krém van	- A gép túl kevés kávé használ a főzéshez	A jobb oldali tárcsát (7. ábra) fordítsa el egy kicsit az óramutató járásával egyező irányba (lásd 5. fejezet 2. megjegyzés).
	- A kávé túl durvára lett darálva	A darálási finomság tárcsáját (17. ábra) fordítsa egy kattanással az óramutató járásával ellentétes irányba (lásd 6. fejezet).
- A kávé túl lassan folyik ki	- A szemes kávé nem megfelelő	Vásároljon más márkájú szemes kávé.
	- A kávé túl finomra lett darálva	A darálási finomság tárcsáját (17. ábra) fordítsa egy kattanással az óramutató járásával megegyező irányba (lásd 6. fejezet).
- A kávé túl gyorsan folyik ki.	- A gép túl sok kávé használ a főzéshez	A jobb oldali tárcsát (7. ábra) fordítsa el egy kicsit az óramutató járásával ellentétes irányba.
	- A kávé túl durvára lett darálva	A darálási finomság tárcsáját (17. ábra) fordítsa egy kattanással az óramutató járásával ellentétes irányba (lásd 6. fejezet).
	- A gép túl kevés kávé használ a párolás alatt.	A jobb oldali tárcsát (7. ábra) fordítsa el egy kicsit az óramutató járásával megegyező irányba.

PROBLÉMA	OK	TEENDŐ
- A kávé nem folyik ki az adagoló egyik részéből.	- A rések eltömődtek.	Egy tűvel távolítsa el a rászáradt kávékat (28. ábra).
- A gőztárcsa elfordításával nem áramlik ki a gőz a habosítóból.	- A habosító és a gőzfúvóka rései eltömődtek.	Tisztítsa meg a habosító és a gőzfúvóka réseit (lásd 9. fejezet, 27. ábra).
- A  és  gomb megnyomásával a készülékből nem kávé, hanem víz folyik ki.	- A daráltkávé a tölcsérbe szorult.	Egy kés segítségével lazítsa fel a tölcsérbe szorult kávékat (lásd 7. fejezet - 5. megjegyzés). Ezután tisztítsa meg a párolót és a gép belsejét (a 10.2 bek. leírása szerint).
- A  gomb megnyomásával a készülék nem kapcsol be.	- A készülékben nincs feszültség.	Ellenőrizze, hogy a tápvezeték helyesen illeszkedik-e az aljzatba.
- Nem lehet kihúzni a párolót a tisztításhoz.	- A készülék be van kapcsolva. A párolót csak akkor veheti ki, ha a készüléket előbb kikapcsolta.	Kapcsolja ki a készüléket (lásd 10.2 bek.). FIGYELEM: a párolót csak azután szabad kivenni, hogy kikapcsolta a készüléket. Ha akkor próbálja meg kivenni a párolót, amikor a készülék még be van kapcsolva, akkor komoly kár keletkezhet.
- A (szemes kávé helyett) elődaráltat használt és a készülék nem adagol kávékat.	- Túl sok elődarált kávé telt be.	Vegye ki a párolót és a 10.2 bek. leírása szerint gondosan tisztítsa meg a készülék belsejét. Ismételje meg a műveletet, használjon hozzá max. 2 csapott adagolókanál darált kávékat.
	- Nem nyomta meg a  gombot és a készülék az elődarált kávé kívül a darálóból is vett.	Gondosan tisztítsa meg a készülék belsejét a 10.2 bek. leírása szerint. Ismételje meg a műveletet, de előbb nyomja meg a  gombot a 7. fejezet szerint.
	- A kikapcsolt készülékbe elődarált kávé telt be.	Vegye ki a párolót és a 10.2 bek. Ismételje meg a műveletet, használjon hozzá max. 1 adagolókanál darált kávékat. Ismételje meg a műveletet, de előbb kapcsolja be a készüléket.
- A kávé nem az adagoló réseiből folyik ki, hanem a szervizelő zárólapjánál.	- Az adagoló rései eldugultak a száraz kávéval.	Egy tű segítségével tisztítsa meg a réseket (lásd 10.1 bek., 28. ábra).
	- A szervizelő belsejében található mozgó doboz beragadt és nem leng ki.	Alaposan tisztítsa meg a mozgó dobozt, különösen a csuklóknál, mert csak így fog kilengeni.