



TCA 67..



pt Instruções de serviço
el Οδηγίες χρήσης
bg Указания за употреба
hu Használati utasítás
pl Instrukcja obsługi
ar تعليمات الاستخدام



Household Appliances

BOSCH

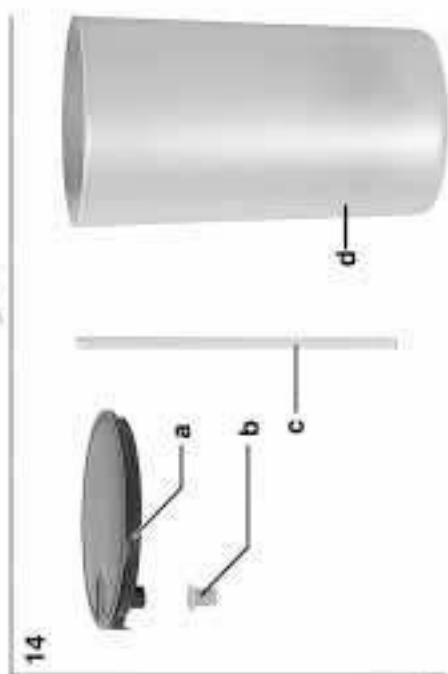
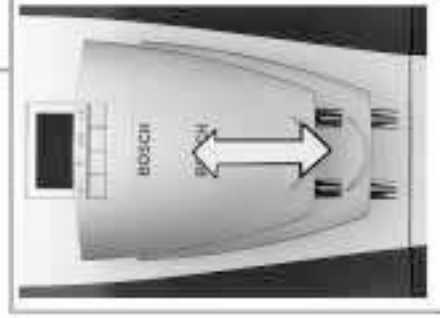
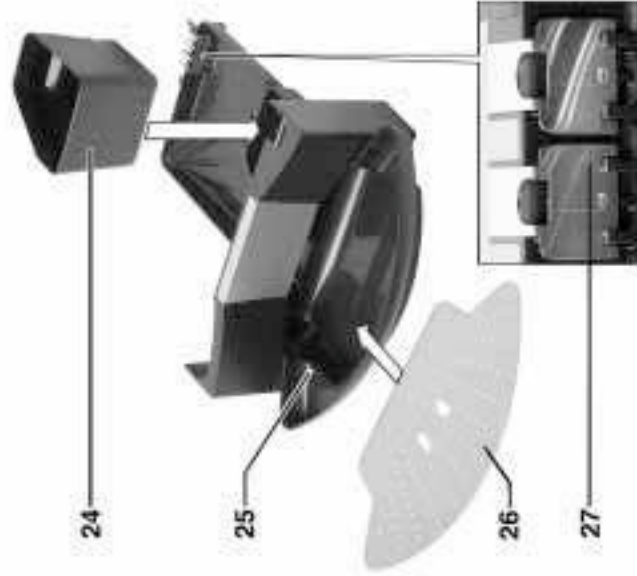
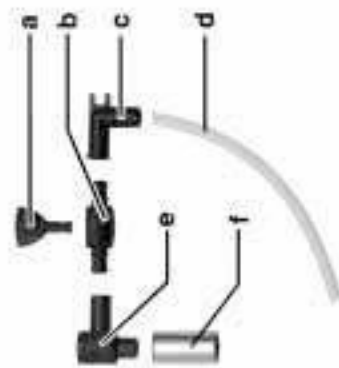
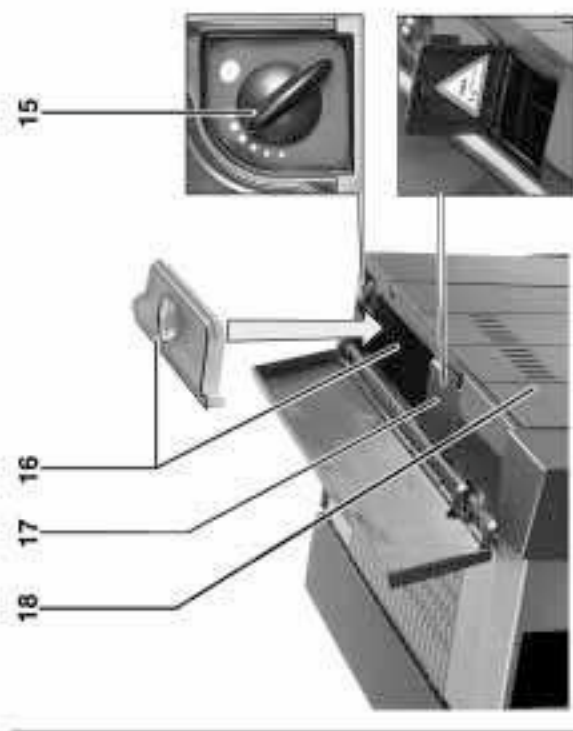









Tartalomjegyzék

Fontos tudnivalók	81
Biztonsági útmutató	81
Az első használat előtt elvégzendő tennivalók	82
A rendszer feltöltése	82
Kezelőelemek	83
Elkészítés	86
Általában	86
Eszpresszó-/kávészemek használata	86
Kávédaráló beállítása	87
Eszpresszó-/őrölt kávé használata	87
Forró víz készítése	87
Gőz készítése	88
Tejhab készítése	88
Beállítások megváltoztatása / Programozás	89
Programozás	89
Nyelv	90
Vízkeménység	90
Szűrő	91
Hőmérséklet	92
Aktuális idő	93
Időzítő	93
Energiatakarékos üzemmód	94
Italkiadások kijelzése	94
RESET-funkció	94
Rendszerüzenetek	95
Tisztítás	96
Vízkömentesítés	99
Kisebb zavarok sajátkezű elhárítása	101
Garanciális feltételek	102
Português	3
Ελληνικά	28
Български	54
Polski	103
ar	ar 3

Kezelőelemek

- 1 Hálózati kapcsoló
- 2 Funkcióválasztó (kávé, gőzölés, forró víz)
- 3 Kijelző 4 funkciógombbal
- 4 Nyomógomb 
- 5 Elvétel gomb **cafe**
- 6 Forgatógomb a töltési mennyiség beállításához
 -  /  - 
- 7 Forgatógomb a kávé erősség beállításához  - 
- 8 Tisztítás gomb **clean**
- 9 Vízkömentesítés gomb **calc**
- 10 Kábeltartó rekesz
- 11 Írószertartó
- 12 Állítható magasságú kávékieresztő
- 13 Billenthető fúvóka habosítóval (hab, gőzölés, forró víz)
– mosogatógépbe tehető
 - a Forgógomb
 - b Szívószelep
 - c Traverz
 - d Tömlő
 - e T-elágazó
 - f Hüvely
- 14 Tejtartó (mosogatógépben mosogatható)
 - a Fedő
 - b Tömítés
 - c Szívócső
 - d Tartály
- 15 Kávéfinomság forgatógomb
- 16 Babkávé-tartó aromafedéllel
- 17 Őrölt kávé tartó fiók fedőlappal = Tisztítótabletta fiók
- 18 Forrázóegység ajtaja
- 19 Jobb oldali készülék-fedőlap
- 20 Csészetartó (Előmelegítő funkció)
- 21 Bal oldali készülék-fedőlap
- 22 Szűrő
- 23 Levehető víztartály
- 24 Zacctartó edény (mosogatógépbe tehető)
- 25 Tál (a maradékvíznek)
- 26 Rács
- 27 Érintkezők
- 28 Tálca (mindkét oldalon kivehető)

A gép részei

Fontos tudnivalók

A használati útmutatót alaposan olvassa át és tartsa az írószertartóban **10!**

Ezen készülék nem szolgáltatásra, hanem háztartásban történő alkalmazásra készült. A készülékkel csak háztartásban szokásos mennyiséget dolgozzon fel.

Biztonsági útmutató

⚠ Áramütés veszélye!

A készüléket csak a típustáblán szereplő adatoknak megfelelő hálózatra csatlakoztassa, és azoknak megfelelően üzemeltesse.

Csak akkor használja, ha a csatlakozó vezeték és a készülék nincs megsérülve.

A készülék csak beltéri, szobahőmérsékleten való használatra alkalmas.

Ne engedjen gyerekeket a készülék közelébe.

Meghibásodás esetén hálózati dugaszolót azonnal húzza ki.

A készüléket soha ne tegye vízbe!

A készülék javítását, pl. egy hibás csatlakozó vezeték kicserélését, a veszélyek elkerülése érdekében csak vevőszolgálatunk végezheti el.

Ne nyúljon bele a kávédarálóba.

⚠ Leforrázási veszély!

A fúvókát **13** csak a műanyag részen fogja meg. A fúvókát **13** sohase irányítsa személyekre! A fúvóka **13** gőz vagy forró víz kiadásakor kezdetben spriccelhet.

Környezetvédelmi tudnivalók

Az aktuális ártalmatlanítási lehetőségekről kérjen információt a szakkereskedőnél vagy a helyi önkormányzatnál!

Az első használat előtt elvégzendő tennivalók

Általában

Csak tiszta vizet ill. szemes kávé tégyn a megfelelő tartályba! Ne használjon mázzal bevont, karamellel bevont vagy egyéb cukortartalmú adalékanyaggal kezelt szemes kávé. Ezek eltömítik a kávédarálót.

A felhasznált víz keménységét a mellékelt vizsgálócsíkokkal állapítsa meg. Ha a 3-as vízkeménységtől eltérő értéket tapasztal, a készüléket üzembe helyezés után ennek megfelelően kell programozni (lásd 89 oldal).

Üzembe helyezés

COFFEE

- A hálózati dugaszolót húzza ki a kábelrekeszből és csatlakoztassa.
- A víztartályt **23** hideg, tiszta vízzel töltsse fel. Ügyeljen a "max" jelzésre.
- A babkávé-tartót **16** töltsse fel kávészemekkel.
- A hálózati kapcsolót **1** állítsa **I** állásba.
- A funkcióválasztót **2** állítsa a ☕ jelre.
- Nyomja meg a ⏻ gombot **4**.
- A készülék **üzemkész**, ha a ⏻ nyomógomb **4** és a **cafe** elvétel gomb **5** világítógyűrűi zölden világítanak.

Megjegyzés: Első használatkor, vagy ha a készülék hosszabb ideig üzemben kívül volt, az első csésze kávé zamata még nem teljes, ezért azt ne igya meg.

Gyártási okokból egyes esetekben az első üzembe helyezés előtt a készülék vízvezetékrendszerét még fel kell tölteni:

- Nyomja meg a **cafe** elvétel gombot **5**.

A rendszer feltöltése

FILL UP // PRESS
PIPE-SYS // CAFE

PIPE-SYS
FILLS UP

A nyelv beállítása

SPRACHE
DEUTSCH

A képernyő-kijelzés kívánt nyelvre való átállítása:

- A **P** nyomógombot a kijelzőn **3** legalább 3 másodpercen át tartsa nyomva.
- Addig nyomja a **P** gombot, amíg a kijelző villog.
- A ← vagy → gombbal állítsa be a kívánt nyelvet.
- Mentéshez nyomja meg a **P** gombot.
- Nyomja meg az **exit** gombot.

Kezelőelemek

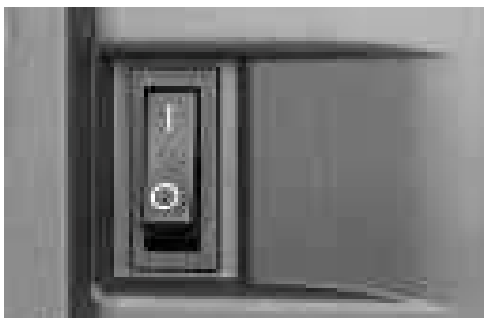

Hálózati kapcsoló 1

A hálózati kapcsoló **1** a készülék hátoldalán ki-vagy bekapcsolja az áramellátást.

A hálózati kapcsoló bekapcsolása után a  gomb **4** világítógyűrűje zölden világítani kezd. A készülék "készzenléti" üzemmódban van.

Figyelem!

A hálózati kapcsolót üzem közben ne működtesse.



A készüléket csak akkor kapcsolja ki, ha az "készzenléti" üzemmódban van.



Funkcióválasztó 2

A funkcióválasztó **2** forgatásával választható kávé, forró víz vagy gőz kiadása.

Leforrázás veszélye!

 vagy  beállítása után a készülék kissé spriccelhet. A kilépő gőz nagyon forró.

A beállítások a kijelzőn megjelennek:

Kávé kiadása 

Forró víz kiadása 

Gőz kiadása 

COFFEE

WATER
ON

MIND THE
STEAM

STEAM
ON

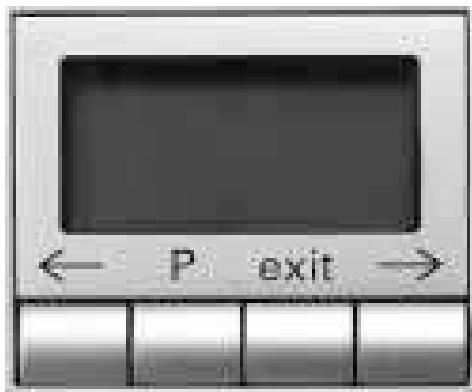

Kijelő 3

A kijelő **3** kijelzi a beállításokat, a futó folyamatokat és a készülék üzeneteit.

A készülék gyárilag az optimális üzemhez szükséges standard-beállítással van programozva. Ezek a beállítások megváltoztathatóak – lásd a "Beállítások megváltoztatása / Programozás" fejezetet.



⏻ nyomógomb 4

A ⏻ gombbal **4** lehet a készüléket "készenléti" üzemmódba vagy "készenléti" üzemmódból üzemkész állapotba kapcsolni.

A ⏻ nyomógomb **4** működtetése után a készülék felfűt és nyomban utána öblít. A ⏻ gomb **4** világító gyűrűje villog a folyamat alatt.

A készülék nem öblít, ha:

- bekapcsoláskor még meleg volt vagy
- a "készenléti" üzemmódba kapcsolás előtt nem adott ki kávét.

A kijelő a fűtő-és öblítőfolyamatot kijelzi.

Figyelem!

A készülék a "készenléti" üzemmódba kapcsolás után a tálon **25** át kiereszti a gőzt.

A kijelő a fűtő-és öblítőfolyamatot kijelzi. Kávé kiadása közben a ⏻ gomb **4 Stop**-funkcióval rendelkezik.

A ⏻ gomb **4** működtetésével a folyamat idő előtt leállítható.

i 4 órával az utolsó kiadás után automatikusan elindul egy öblítési folyamat és a készülék "készenléti" üzemmódra vált. Ezek a beállítások megváltoztathatóak – lásd a "Beállítások megváltoztatása / Programozás" fejezetet.



cafe elvétel gomb 5

A **cafe** elvétel gomb **5** megnyomásával eszpresszó vagy kávé kérhető. A kiadás közben a zöld világító gyűrű villog.

A **cafe** elvétel gomb **5** ismételt megnyomására a kávé kiadása idő előtt megszakítható.



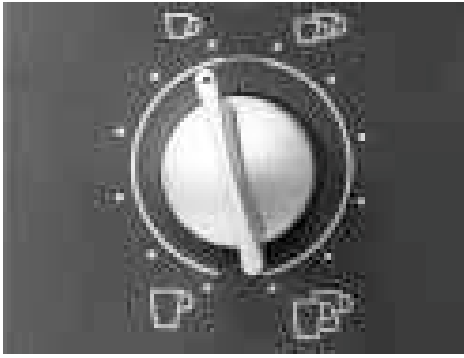

ESPRESSO

2
ESPRESSO



Forgatógomb a töltési mennyiség beállításához 6

☐ - ☐ / ☐☐ - ☐☐

A ☐ - ☐ / ☐☐ - ☐☐ forgatógombbal **6** állítható be a folyadékmennyiség.

A forgatógomb óramutató járásával ellentétes irányban való forgatásával 6 fokozatban lehet választani a következőkből:

SMALL ESPRESSO

ESPRESSO

SMALL COFFEE

COFFEE

LARGE COFFEE

XXL COFFEE

A forgatógomb óramutató járásával megegyező irányban való forgatásával 6 fokozatban lehet választani 2-csészével a következőkből:

2 SMALL ESPRESSO

2 ESPRESSO

2 SMALL COFFEES

2 COFFEES

2 LARGE COFFEES

2 XXL COFFEES

2 csésze ital kiadásához a kifolyó **12** két fúvókával rendelkezik.

Forgatógomb a kávé erősség beállításához 7

☉ - ☉ / ☉ - ☉

A ☉ - ☉ / ☉ - ☉ forgatógombbal **7** lehet a darált kávé mennyiségét kiválasztani.

VERY MILD

MILD

NORMAL

NORMAL PLUS

STRONG

VERY STRONG

NORMAL
PLUS



A választott erősség a kijelzőn megjelenik:

Tisztítás gomb, clean 8

Vízkömentesítés gomb, calc 9

A **clean** tisztítás gombnál **8** és a **calc** vízkömentesítés gombnál **9** a világítógyűrű pirosan világít, ha a készüléket tisztítani vagy vízkömentesíteni kell – lásd a "Tisztítás" vagy "Vízkömentesítés" fejezetben.

Elkészítés

Általában

Ez az eszpresszó-/kávéfőző-automata minden egyes kávéfőzéshez frissen darál kávé.

Részesítse előnyben az eszpresszó-vagy automata babkeverékeket. A keveréket tartsa hűvös helyen, légmentesen lezárva vagy mélyhűtve. A kávészemeket mélyhűtve is lehet darálni.

Hasznos tanácsok: A csészéket, különösen a kis, vastag falú eszpresszó csészéket a csészetartón **20** elő kell melegíteni vagy forró vízzel megtölteni és kiöblíteni.

A funkcióválasztónak **2** ☺ állásban kell lennie.

- Az ☐ - ☐ / ☐ - ☐ forgatógombbal **6** válassza ki a kívánt töltési mennyiséget és a csészék számát.
- A ☉ - ☉ forgatógombbal **7** állítsa be a kívánt erősséget.
- A csészé(ke)t tegye a kifolyó **12** alá.
Szükség esetén állítsa be a kifolyó **12** magasságát.
- Nyomja meg a **cafe** elvétel gombot **5**.
A főzés automatikusan elindul.

Hasznos tanácsok: 2 csésze egyidejű kiadásakor **STRONG** vagy **VERY STRONG** üzemmódot állítson be.

- i** A **cafe** elvétel gomb **5** ismételt megnyomásával vagy a ☐ gombbal **4** a főzés idő előtt leállítható.

Megjegyzés: Ha a kijelzőn a **ADD BEANS** rendszerüzenet jelenik meg annak ellenére, hogy a babkávétartó tele van, a kávédarálónak még automatikusan meg kell töltődnie.

- Nyomja meg még egyszer a **cafe** elvétel gombot **5**.

Eszpresszó-/kávészemek használata



Kávédaráló beállítása



Eszpresszó-/őrölt kávé használata



Forró víz készítése



- A kávéfinomság forgatógombbal **15** állíthatja be az őrölt kávé kívánt finomságát.

Figyelem!

A finomságot csak járó kávédaráló esetén állítsa! Ellenkező esetben a készülék megrongálódhat.

- Nyissa ki a jobb oldali készülék-fedőlapot **19**.
- Nyomja meg a **cafe** elvétel gombot **5**.
- Járó kávédaráló esetén forgassa a finomság forgatógombot a kívánt irányba: minél kisebbek a pontok, annál finomabb a kávé.
- i** Az új beállítás csak a második vagy harmadik csésze kávénál válik észrevehetővé.

- Az ☐ - ☐ / ☐☐ - ☐☐☐ forgatógombbal **6** válassza ki a kívánt töltési mennyiséget és a csészék számát.
- A csészé(ke)t tegye a kifolyó **12** alá. Szükség esetén állítsa be a kifolyó **12** magasságát.
- Nyissa ki a jobb oldali készülék-fedőlapot **19** és az őrölt kávé rekesz fedelét **17**.
- Egy vagy két** csapott mérőkanál közepesen finomra darált kávéval töltsön az őrölt kávé rekeszbe **17**.

Figyelem!

Ne töltsön be darálatlan kávéval vagy oldódó (instant) kávéval! Maximum két mérőkanál kávéval töltsön be.

- Az őrölt kávé rekeszének fedőlapját **17** és a jobb oldali készülék-fedőlapot **19** zárja le.
- Nyomja meg a **cafe** elvétel gombot **5**.
- i** Ha egy további csésze őrölt kávéból készült kávéval akar, a folyamatot ismétlje meg.

Megjegyzés: Ha 90 másodpercen belül a készülék nem ad ki kávéval, a forrázókamra automatikusan kiürül, a túltöltés megelőzése érdekében. A készülék öblít.

- A szívószelepet **13/b** a forgógombbal **13/a** zárja el.
- Állítson megfelelő méretű csészét a fúvóka **13** alá.
- Állítsa a funkcióválasztót **2** ☐☐☐ -ra és töltsön meg a csészét.

⚠ Leforrázási veszély!

*☐☐☐ beállítása után a készülék kissé spriccelhet. A kilépő gőz nagyon forró. A fúvókát **13** ne érintse meg és ne irányítsa személyekre.*

- A folyamatot a funkcióválasztó **2** ☐☐☐ -ra való visszaforgatásával fejezze be.

Gőz készítése



- A szívószelepet **13/b** a forgógombbal **13/a** zárja el.
- A fúvókát **13** dugja mélyen a felmelegítendő folyadékba.
- A funkcióválasztót **2** **lassan** forgassa ☁ állásba.

⚠ Leforrázási veszély!

☁ beállítása után a készülék kissé spriccelhet.

A kilépő gőz nagyon forró.

A fúvókát **13** ne érintse meg és ne irányítsa személyekre.

- A folyamatot a funkcióválasztó **2** ☁-ra való visszaforgatásával fejezze be.

Megjegyzés: A fúvókát **13** lehűlés után azonnal tisztítsa ki. Rászáradt maradékokat nehezen lehet eltávolítani.

Tejhab készítése



- A szívószelepet **13/b** a forgógombbal **13/a** nyissa ki.
- Rögzítse a tejtartót **14** a szívószelepre **13/b**, vagy merítse a tömlőt **13/d** a tejjel teli edénybe.
- Állítson megfelelő méretű csészét a fúvóka **13** alá.
- A funkcióválasztót **2** **lassan** forgassa ☁ állásba. Ekkor a készülék felszívja és felhabosítja a tejet.

⚠ Leforrázás veszélye!

☁ beállítása után a készülék kissé spriccelhet.

A kilépő gőz nagyon forró.

A fúvókát **13** ne érintse meg és ne irányítsa személyekre.

- Mielőtt a tejesedény teljesen kiürülne:
A folyamatot a funkcióválasztó **2** ☁ jelre való visszaforgatásával fejezze be.

- Vegye le és tisztítsa meg a tejtartót **14**

Vagy

- A tömlőt **13/d** vegye ki a tejesedényből.

Megjegyzés: A fúvókát **13** és a tömlőt **13/d** a lehűlés után azonnal öblítse át tiszta vízzel és tisztítsa meg – lásd a "Tisztítás / A fúvóka tisztítása" fejezetet. A rászáradt maradékokat nehéz eltávolítani, és akadályozzák a tejhab képződését.

Hasznos tanácsok: Elsősorban 1,5 % zsírtartalmú hideg tejet használjon.

A tejes italok, mint pl. kakaó, a tejhabhoz hasonlóan készíthetők. A **13/a** forgógomb enyhe forgatásával a tejhab optimalizálható.

Beállítások megváltoztatása / Programozás

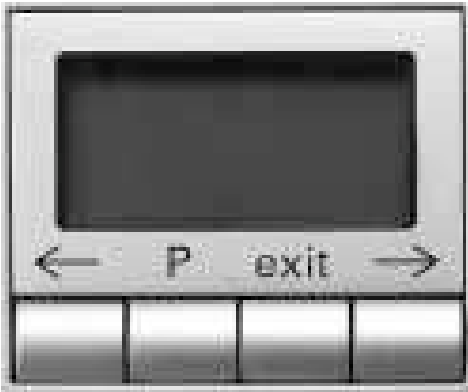

A készülék gyárilag úgy van beállítva, hogy kiegészítő programozás nélkül kávé nyerhető belőle.

Ezeknek az alapbeállításoknak a megváltoztatása a kijelző **3** alatti funkciógombok használatával lehetséges.

- ← Kiválasztógomb
- P Hozzáférés a Beállítások mentése programozó módhoz
- exit Programozás megszakítása
- Kiválasztógomb

Figyelem!

*Programozás közben a készüléket ne kapcsolja ki.
Ellenkező esetben a változtatások nem lépnek érvénybe.*

Programozás

Az alapbeállítások megváltoztatásához a készüléket be kell kapcsolni.

A következő beállításokat lehet megváltoztatni:

- Nyelv
- Vízkeménység
- Szűrő
- Hőmérséklet
- Aktuális idő
- Időzítés funkció
- Energiatakarékos üzemmód

A gyári beállítások ebben a fejezetben szürke mezőben szerepelnek – íme egy példa.

SPRACHE
DEUTSCH

Nyelv

SPRACHE
DEUTSCH

A képernyő-kijelzés kívánt nyelvre való átállítása:

- A **P** nyomógombot a kijelzőn **3** legalább 3 másodpercen át tartsa nyomva.
- Addig nyomja a **P** gombot, amíg a kijelző villog.
- A ← vagy → gombbal állítsa be a kívánt nyelvet.
- A beállítás mentéséhez nyomja meg a **P** gombot.
- Nyomja meg az **exit** gombot. Vissza üzembesz állapotba.

i A következő nyelvek választhatók még:

LANGUAGE
ENGLISH

LANGUE
FRANCAIS

LINGUA
ITALIANO

IDIOMA
ESPANOL

TAAAL
NEDERL.

SPRAK
SVENSKA

JASYK
RUSSKIY

Vízkeménység

HARDNESS
WATER 1

HARDNESS
WATER 2

HARDNESS
WATER 3

HARDNESS
WATER 4

- A vízkeménységet a mellékelt tesztcsíkokkal állapítsa meg, pl.:  = 2-es vízkeménység
- A **P** nyomógombot a kijelzőn **3** legalább 3 másodpercen át tartsa nyomva.
- A ← vagy → gombbal válassza ki a **HARDNESS WATER**-t.
- A **P** gombot addig nyomja, amíg a szám a kijelzőn villog.
- A ← vagy → gombbal válassza ki a megállapított vízkeménységet.
- A beállítás mentéséhez nyomja meg a **P** gombot.
- Nyomja meg az **exit** gombot. Vissza üzembesz állapotba.

Megjegyzés: A vízkeménység helyes beállítása a vízkömentesítő program számára fontos. Külső vízlágyító vagy szűrt víz felhasználása esetén a **HARDNESS WATER 1**-et állítsa be.

Szűrő



A szűrő **22** csökkenti a vízkövesedést, kíméli a készüléket és meghosszabbítja annak élettartamát.

Tegyen be szűrőt vagy cserélje ki a szűrőt

- i** A készüléknek bekapcsolva kell lennie.
- Tegyen a fúvóka **13** alá egy min. 0,5 l befogadó-képességű edényt.
- A szűrőt **22** a becsavározási segédeszközzel csavarozza be vagy cserélje ki.
- A **P** nyomógombot a kijelzőn **3** legalább 3 másodpercen át tartsa nyomva.
- A ← vagy → gombbal válassza ki a **FILTER**-t.
- Nyomja meg a **P** gombot. A kijelző villog.
- Válassza ki a ←-val vagy a →-val a **FILTER YES/NEW**-at.
- A beállítás mentéséhez nyomja meg a **P** gombot.
- A funkcióválasztót **2** forgassa /!\ állásba.

Megjegyzés: A készülék automatikusan öblít (kb. 2 perc), a víz az edénybe folyik, a víz enyhén elszíneződhet, nem szabad meginni.

- Ha a kijelzőn a **TURN ON COFFEE** jelenik meg, forgassa vissza a választó-kapcsolót **2** a ☉-ra.
- i** A kijelző-program továbbra is kijelezheti a vízkeménységet, de a beállítás nincs aktiválva.

Vegye ki a szűrőt

- i** A készüléknek bekapcsolva kell lennie.
- A szűrőt **22** a becsavározási segédeszközzel az óramutató járásával ellentétes irányban csavarozza ki.
- A kijelzőn **3** lévő **P** nyomógombot legalább 3 másodpercig tartsa lenyomva.
- Válassza ki a ←-val vagy a →-val a **FILTER YES/NEW**-at.
- Nyomja meg a ← gombot. A kijelző villog.
- Válassza ki a ←-val vagy a →-val a **FILTER NO OLD**-ot.
- A beállítás mentéséhez nyomja meg a → gombot.
- Nyomja meg az **exit** gombot. Vissza üzemkész állapotba.

Fontos!

- A szűrő hatása kb. 50 l kiadása után (a kijelzőn a **FILTER CHANGE** üzenet látható), vagy legkésőbb 2 hónap elteltével megszűnik. Ki kell cserélni.
- Ne tegye be a szűrőt, ha a kijelzőn felvillan a **UNIT CALCIF.** kijelzés. Először vízkömentesítse a készüléket.
- Vízkömentesítés előtt távolítsa el a szűrőt a víztartályból.
- Miután betette a szűrőt, öblítse ki. Ehhez vegye figyelembe a képernyő-kijelzést.
- Ha a készüléket mindig szűrővel üzemelteti, akkor évente egyszer vagy kétszer vízkömentesíteni kell, akkor is, ha ez nem jelenik meg a kijelzőn.
- Amennyiben otthoni vízlágyító berendezéssel előállított lágyított vizet használ, a szűrő alkalmazása nem szükséges.

Szűrő utánrendelése, rendelési szám: 461732.

Itt állítható be a kávé hőmérséklete.

- A **P** nyomógombot a kijelzőn **3** legalább 3 másodpercen át tartva nyomva.
- A **←** vagy **→** gombbal válassza ki a **TEMP.** -et.
- Addig nyomja a **P** gombot, amíg a kijelző villog.
- A **←** vagy **→** gombbal végezze el a beállítást.
- A beállítás mentéséhez nyomja meg a **P** gombot.
- Nyomja meg az **exit** gombot. Vissza üzembesz állapotba.

Hőmérséklet

TEMP.
NORMAL

TEMP.
HIGH

TEMP.
MAXIMUM

Aktuális idő

TIME
---:--

TIME
14:39

Itt lehet az aktuális időt menteni. Ez az időzítés funkció használatához szükséges.

- A **P** nyomógombot a kijelzőn **3** legalább 3 másodpercen át tartva nyomva.
- A **←** vagy **→** gombbal válassza ki a **TIME** ot.
- Nyomja meg a **P** gombot, az órakijelző villogni kezd.
- A **←** vagy **→** gombbal végezze el a beállítást.
- Nyomja meg a **P** gombot, a perckijelző villogni kezd.
- A **←** vagy **→** gombbal végezze el a beállítást.
- A beállítás mentéséhez nyomja meg a **P** gombot.
- Nyomja meg az **exit** gombot. Vissza üzemműködés állapotba.

A beállított idő elvesz,

- ha a hálózati dugaszolót kihúzzák,
- ha a készüléket a hálózati kapcsolóval **1** kikapcsolják,
- és áramkimaradás esetén.

Az aktuális időt újra be kell állítani.

Időzítő

ON AT
---:--

ON AT
07:45

Ezzel a funkcióval lehet beállítani azt az időpontot, amikor a készülék automatikusan bekapcsol.

- A **P** nyomógombot a kijelzőn **3** legalább 3 másodpercen át tartva nyomva.
- A **←** vagy **→** gombbal válassza ki az **ON AT**-ot.
- Nyomja meg a **P** gombot, az órakijelző villogni kezd.
- A **←** vagy **→** gombbal végezze el a beállítást.
- Nyomja meg a **P** gombot, a perckijelző villogni kezd.
- A **←** vagy **→** gombbal végezze el a beállítást.
- A beállítás mentéséhez nyomja meg a **P** gombot.
- Nyomja meg az **exit** gombot. Vissza üzemműködés állapotba.

Beállítás deaktiválása:

- A **←** vagy **→** gombbal állítsa az időt a következő értékre: --:--.

Megjegyzés: Ennek a funkciónak a végrehajtásához az aktuális időt be kell állítani.

- i** A bekapcsolási idő áramkimaradás vagy a hálózati kapcsoló **1** működtetése esetén is megmarad.

Energiatakarékos üzemmód

OFF IN
4 HOURS

OFF IN
2 HOURS

Ezzel a funkcióval lehet beállítani, hogy a készülék az utolsó italkiadás után hány órával kapcsoljon automatikusan "készenléti" üzemmódba.

- A **P** nyomógombot a kijelzőn **3** legalább 3 másodpercen át tartva nyomva.
- A ← vagy → gombbal állítsa be az **OFF IN**-ot.
- Nyomja meg a **P** gombot, az órakijelző villogni kezd.
- A ← vagy → gombbal végezze el a beállítást.
- A beállítás mentéséhez nyomja meg a **P** gombot.
- Nyomja meg az **exit** gombot. Vissza üzembesz állapotba.
- i** A kikapcsolási idő áramkimaradás vagy a hálózati kapcsoló **1** működtetése esetén is megmarad.

Italkiadások kijelzése

NO.BREWS
- - - 86

Itt történik a kiadott eszpresszó, kávé és az őrölt kávéból készült kávéadagok számának kijelzése. A számlálás automatikus.

- A **P** nyomógombot a kijelzőn **3** legalább 3 másodpercen át tartva nyomva.
- A ← vagy → gombbal válassza ki a **NO.BREWS**-t.
- Nyomja meg az **exit** gombot. Vissza üzembesz állapotba.
- i** Változtatás nem lehetséges!

RESET-funkció

Csak "készenléti" üzemmódból lehetséges

- Ha a ← és → gombokat egyidejűleg legalább 3 másodpercig nyomva tartja, minden saját adat törlődik.

Rendszerüzenetek

A készülék a kijelzőn **3** kijelzi a folyamatokat és üzeneteket.

	Jelentése	A hiba elhárítása
ADD WATER	Nincs víz.	Friss, hideg vizet töltsön a víztartályba 23 .
	Megjegyzés: Csekély mennyiségű víz mindig marad a víztartályban 23 .	
	A víztartály 23 hiányzik vagy nincs rendesen a helyén.	Helyezze be a víztartályt 23 .
ADD BEANS	Kevés a kávészem.	Töltsön kávészemeket a babkávétartóba 16 .
	Megjegyzés: Az ADD BEANS képernyő-kijelzés addig világít, amíg ismét kávékiadására kerül sor.	
FILL UP // PRESS PIPE-SYS // CAFE	A készülék vízvezetékrendszere üres.	Nyomja meg a cafe elvétel gombot 5 .
UNIT IS HEATING	A rendszer még nem érte el a gőzölési hőmérsékletet.	A készülék automatikusan felmelegszik. Várjon egy kis ideig.
EMPTY TRAYS	A tál 25 és a zacctartó edény 24 tele van, vagy az érintkezők 27 szennyezettek.	A tálat 25 és a zacctartó edényt 24 vegye ki, ürítse ki és tegye vissza a helyére. Az érintkezőket 27 tisztítsa és szárítsa meg.
TRAYS MISSING	A tál 25 és a zacctartó edény 24 nincs a helyén.	A tálat 25 és a zacctartó edényt 24 tegye a helyére.
CLEAN UNIT	A clean tisztítás gomb 8 világító gyűrűje pirosan világítani kezd.	Hajtsa végre a tisztító programot – lásd a "Tisztítás" fejezetet.
UNIT CALCIF.	A calc vízkömentesítő gomb 9 világító gyűrűje pirosan világítani kezd.	Hajtsa végre vízkömentesítő programot – lásd a "Vízkömentesítés" fejezetet.

	Jelentése	A hiba elhárítása
FILTER CHANGE	A szűrő 22 hatása 50 l kiadása vagy kb. 2 hónap után megszűnik.	Mindenképpen vegye figyelembe a "Szűrő" fejezetet! Cserélje ki a szűrőt 22 (rendelési szám 46 1732) vagy folytassa az üzemet szűrő 22 nélkül.
CLOSE THE DOOR	A forrázóegység ajtaja 18 nincs zárva.	Zárja be a forrázóegység ajtaját 18 .
TURN ON COFFEE		Állítsa a funkcióválasztót 2 a ☕ jelre.
	Megjegyzés: Amíg az ADD WATER, CLOSE THE DOOR, EMPTY TRAYS vagy TRAYS MISSING üzenetek a kijelzőn világítanak, kávé kiadása nem lehetséges.	

Tisztítás

Napi tisztítás

⚠ Áramütés veszélye!

Tisztítás előtt húzza ki a hálózati dugaszolót **1**.

Figyelem!

Ne használjon súrolószert!

A készüléket soha ne tegye vízbe!

Ne használjon gőzüzemű tisztítót!

- A készüléket törölje át kívülről egy nedves törlőruhával.
- Mossa ki a víztartályt **23** és töltsse fel ismét friss vízzel.
- A tálat **25** és a zacstartó edényt **24** vegye ki és ürítse ki. Csak a zacstartó edényt **24** tisztítsa mosogatógépben!
- Tisztítsa meg az érintkezőket.
- A készülék belső terét (tálakat) mossa vagy szívassa ki.

Megjegyzés: Ha a készüléket ☰ **4** gombbal hideg állapotban bekapcsolják, vagy ha kávé kiadása után „készenléti” üzemmódba kapcsolják, a készülék automatikusan öblít. A rendszer ily módon öntisztító.

Tisztító program

CLEAN
UNIT

CLEAN
UNIT // COFFEE

EMPTY
TRAYS

UNIT IS
CLEANING

PILL IN // CLOSE
DUCT // THE LID

PRESS
CAFE

UNIT IS
CLEANING

EMPTY
TRAYS

Ha a bekapcsolt készüléken a **clean** tisztítás gomb **8** pirosan világít és a kijelzőn **3 CLEAN UNIT** üzenet jelenik meg, akkor a készüléket minél hamarabb ki kell tisztítani.

A tisztításhoz a mellékelt tisztítótablettát használja.

A tisztítótablettát csak az erre vonatkozó felszólítás megjelenése után dobja be.

Ezeket a tablettákat speciálisan ehhez a készülékhez fejlesztették ki és az ügyfélszolgálatnál lehet beszerezni (rendelési szám: 31 0655).

i A tisztító program alatt a **clean** tisztítás gomb **8** világító gyűrűje villog.

Figyelem!

Sohase szakítsa meg a tisztító programot!

A folyadékokat ne igya meg! Semmiképpen se tegyen be vízkőmentesítő tablettát vagy egyéb vízkőmentesítő vegyszert.

A tisztító program ideje alatt – kb. 15 perc – a kijelzőn **3** a folyamatok és a tennivalók megjelennek.

A tisztító program indítása

- Töltse meg teljesen a víztartályt **23**.
- A **clean** tisztítás gombot **8 legalább 3 másodpercig** tartsa lenyomva.
- A tálat **25** és a zacctartó edényt **24** ürítse ki és tegye vissza a helyére.

Megjegyzés: A készülék automatikusan tisztít.

Várja meg a következő képernyő-kijelzést (kb. 1 perc).

- Nyissa ki a jobb oldali készülék-fedőlapot **19** és az őrölt kávé rekesz fedelét **17**.
- Dobjon be **egy** tisztítótablettát a rekeszbe **17**.
- Az őrölt kávé rekeszének fedőlapját **17** és a jobb oldali készülék-fedőlapot **19** zárja le.
- Nyomja meg a **cafe** elvétel gombot **5**.

Megjegyzés: A készülék automatikusan tisztít.

Várja meg a következő képernyő-kijelzést (kb. 10 perc).

- A tálat **25** és a zacctartó edényt **24** ürítse ki és tegye vissza a helyére.

A tisztítás véget ért. A **clean** tisztítás gomb **8** világító gyűrűje kialszik. A készülék most ismét üzemképes állapotban van.

A fúvóka tisztítása



Figyelem!

A fúvókát **13** és a tejtartót **14** minden használat után tisztítsa meg.

A tejtartót **14** töltsse meg meleg vízzel

Vagy

a tömlőt **13/d** merítse forróvízes edénybe.

Állítson megfelelő méretű edényt a fúvóka **13** alá.

A szívószelepet **13/b** a forgógombbal **13/a** nyissa ki.

Állítsa a funkcióválasztót **2** a ☁ jelre.

⚠ Leforrás veszélye!

☁ beállítása után a készülék kissé spriccelhet.

A kilépő gőz nagyon forró.

A fúvókát **13** ne érintse meg és ne irányítsa személyekre.

Állítsa a funkcióválasztót **2** a ☁ jelre.

A fúvókát **13** lehűlés után kívülről mossa meg.

A fúvókát **13** és a tejtartót **14** szedje szét, hogy alaposan meg lehessen tisztítani őket.



Vízkömentesítés

UNIT
CALCIF.

Ha a bekapcsolt készüléken a **calc** vízkömentesítés gomb **9** világító gyűrűje pirosan világít és a kijelzőn a **UNIT CALCIF.** üzenet jelenik meg, akkor a készüléket haladéktalanul vízkömentesíteni kell. Amennyiben a készüléket nem az útmutatás szerint vízkömentesíti, az megsérülhet.

Figyelem!

Vízkömentesítéshez sohase használjon ecetet vagy ecet alapú szereket! Ne használjon tisztítótablettát. Soha ne szakítsa meg a vízkömentesítő programot! A folyadékokat ne igya meg!

- i** A szállítási terjedelemben vízkömentesítő szer is benne foglaltatik, speciálisan kifejlesztett és alkalmas szereket az ügyfélszolgálaton keresztül lehet beszerezni (rendelési szám: 31 0451).
- i** A **calc** vízkömentesítés gomb **9** világító gyűrűje a vízkömentesítő program ideje alatt villog.

FILTER
NO/OLD

A vízkömentesítő program csak akkor indul el, ha a **FILTER NO/OLD** van beprogramozva. Soha ne vízkömentesítsen, ha a szűrő be van helyezve.

UNIT
CALCIF. // COFFEE

A vízkömentesítő program ideje alatt – kb. 35 perc – a kijelzőn **3** a folyamatok és tennivalók megjelennek. A megadott idők eltérőek lehetnek.

EMPTY
TRAYS

A vízkömentesítő program indítása

- A **calc** vízkömentesítés gombot **9 legalább 3 másodpercig** tartsa lenyomva.
- A tálat **25** és a zacctartó edényt **24** ürítse ki és tegye vissza a helyére.
- Töltse fel vízzel a víztartályt **23** és adjon hozzá vízkömentesítő szert (a teljes folyadékmennyiség 0,6 liter)

vagy

- adjon hozzá 0,6 liter kész vízkömentesítő-keveréket.
- Állítson megfelelő méretű felfogóedényt a fúvóka **13** alá.
- Nyomja meg a **calc** vízkömentesítés gomb **9**-et.

DESCALER // PRESS
IN TANK // CALC

UNIT DE-
SCALING

TURN ON
STEAM

UNIT DE-
SCALING

EMPTY
TRAYS

ADD
WATER

PRESS
CALC

UNIT DE-
SCALING

TURN ON
COFFEE

UNIT
DESCALING

EMPTY // CLEAN
TRAYS // CONTACTS

UNIT IS
RINSING

COFFEE

Megjegyzés: A készülék a vízkőmentesítést automatikusan végzi. A vízkőmentesítő oldat szakaszosan folyik a tálba **25**. Várja meg a következő képernyő-kijelzést **3** (kb. 17 perc).

Állítsa a funkcióválasztót **2** a  jelre.

Megjegyzés: A készülék a vízkőmentesítést automatikusan végzi. A vízkőmentesítő oldat szakaszosan folyik a felfogóedénybe. Várja meg a következő képernyő-kijelzést **3** (kb. 10 perc).

A tálát **25** és a zacctartó edényt **24** ürítse ki és tegye vissza a helyére.

A víztartályt **23** öblítse ki, töltsse fel friss vízzel a **max** jelzésig, és ismét helyezze vissza.

Öblítse ki a felfogóedényt és állítsa ismét a fúvóka **13** alá.

Nyomja meg a **calc** vízkőmentesítés gomb **9**-et.

Megjegyzés: A készülék automatikusan öblít. A víz szakaszosan folyik a felfogóedénybe. Várja meg a következő képernyő-kijelzést **3** (kb. 2 perc).

A funkcióválasztót **2** állítsa a  jelre.

Megjegyzés: A készülék automatikusan öblít. A víz szakaszosan folyik a tartályba **25**. Várja meg a következő képernyő-kijelzést **3** (kb. 5 perc).

A tálát **25** és a zacctartó edényt **24** ürítse ki.

Az érintkezőket **27** tisztítsa és szárítsa meg.

A tálát **25** és a zacctartó edényt **24** tegye vissza a helyére.

A fúvókára **13** és a készülékre spriccelt folyadékot törölje le.

Megjegyzés: A készülék automatikusan öblít.

A vízkőmentesítés véget ért. A **calc** vízkőmentesítő gomb **9** világító gyűrűje kialszik. A készülék most ismét üzemképes állapotban van.

Kisebb zavarok sajátkezü elhárítása

Hibajelenség	Ok	A hiba elhárítása
<i>RDD BEANS</i> képernyő-kijelzés annak ellenére, hogy a babkávétartó meg van töltve.	A kávédaráló még nem töltődött meg automatikusan.	Nyomja meg még egyszer a cafe elvétel gombot 5 .
Forróvíz- vagy gőzelvétel nem lehetséges.	A fúvóka 13 eltömődött.	A fúvókát 13 alaposan tisztítsa meg.
Túl kevés a hab vagy túl folyékony.	A forgógomb 13/a a szívószelepen 13/b nem ül szilárdan.	A forgógombot 13/a erősen nyomja bele a szívószelepbe 13/b .
	A szívószelep 13/b eltömődött.	A szívószelepet 13/b tisztítsa meg.
	Nem megfelelő tej.	1,5 % zsírtartalmú hideg tejet használjon.
A kávé csak csöpög.	A kávé őrlése túl finom.	Állítsa durvábbra a finomságot.
	Az őrlött kávé túl finom.	Használjon durvább őrlött kávé.
A kávé nincsen habréteg.	Nem megfelelő kávéfajta.	Használjon más fajta kávé.
	A kávé nem frissen pörkölt.	Használjon friss kávé.
	A finomság nincs a kávészemhez igazítva.	Állítsa optimálisra a finomságot.
A kávédaráló nem őrli meg a kávészemeket.	A kávészemek nem potyognak a kávédarálóba (túl olajosak).	Gyengén kocogtassa meg a babkávétartót.
A vízkőmentesítő program nem indul el.	Aktuális program: FILTER YES/NEW vagy FILTER CHANGE képernyő-kijelzés.	Állítsa a programot a FILTER NO/OLD üzembe – soha ne vízkőmentesítsen, ha a szűrő be van helyezve.
A kávédaráló zajos.	Idegen test a kávédarálóban (pl. kövecskék, amelyek a legjobb kávékban is előfordulnak).	Hívja a forródrótot. Megjegyzés: Őrlött kávéból készült kávé továbbra is készíthető.

Hibajelenség	Ok	A hiba elhárítása
ERROR 1 képernyő-kijelzés	A készülék túl hideg.	Várja meg, amíg a készülék szobahőmérsékletűre melegszik.
Képernyő-kijelzés: ERROR 5 vagy ERROR 8	Műszaki hiba.	A hálózati kapcsolóval 1 a készüléket legalább 10 másodpercre kapcsolja le.
Ha a zavart nem sikerül elhárítani, hívja a forródrótot!		

Garanciális feltételek

A garanciális feltételeket a 117/1991 (IX. 10) számú kormányrendelet szabályozza. 72 órán belüli meghibásodás esetén a készüléket a kereskedelem kicseréli. Ezután vevőszolgálatunk gondoskodik az előírt 15 napon belüli, kölcsönkészülék biztosítása esetén 30 napon belüli javításról. A garanciális szolgáltatásokat a vásárlásnál kapott, szabályosan kitöltött garanciajeggyel lehet igénybevenni, amely minden egyéb garanciális feltételt is részletesen ismertet. Minőségtanúsítás: A 2/1984. (111.10.) BkM-IpM számú rendelete alapján, mint forgalmazó tanúsítjuk, hogy a készülék a vásárlási tájékoztatóban közölt adatoknak megfelel.

A változtatások joga fenntartva.