



TCA 60..



pt Instruções de serviço  
el Οδηγίες χρήσης  
da Brugsanvisning  
no Bruksanvisning  
sv Bruksanvisning  
fi Käyttöohje  
hu Használati utasítás  
bg Указания за употреба  
ar تعليمات الاستخدام



Household Appliances

**BOSCH**

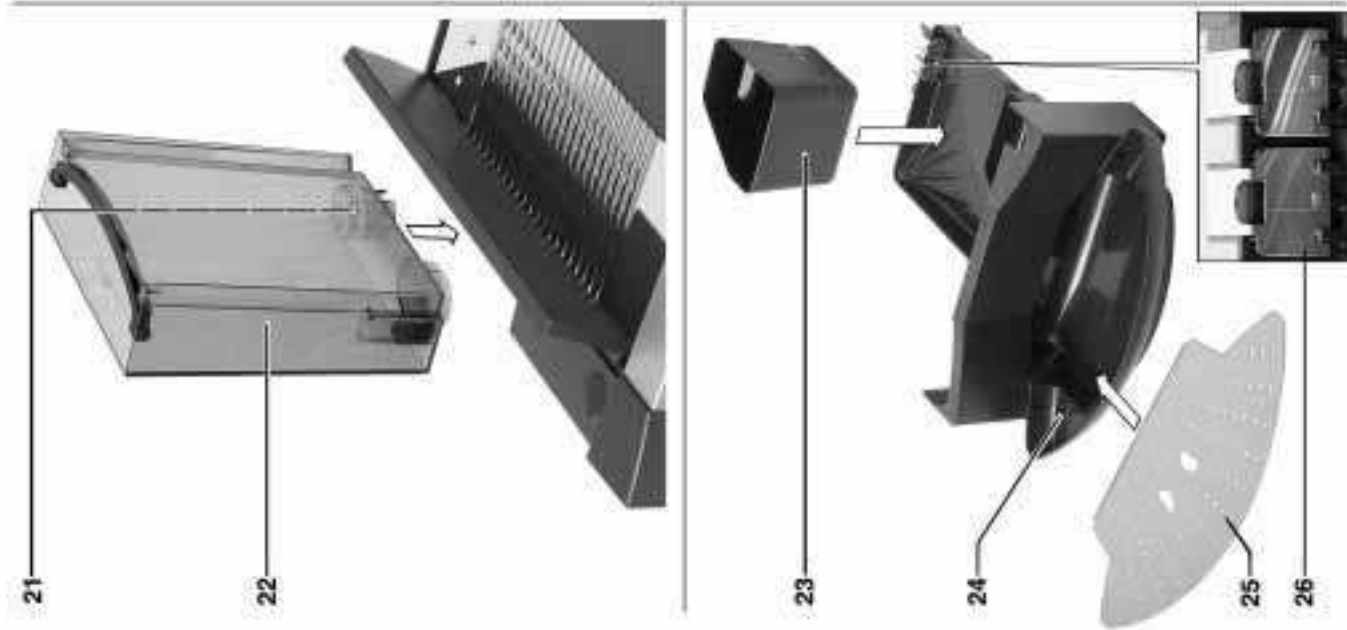
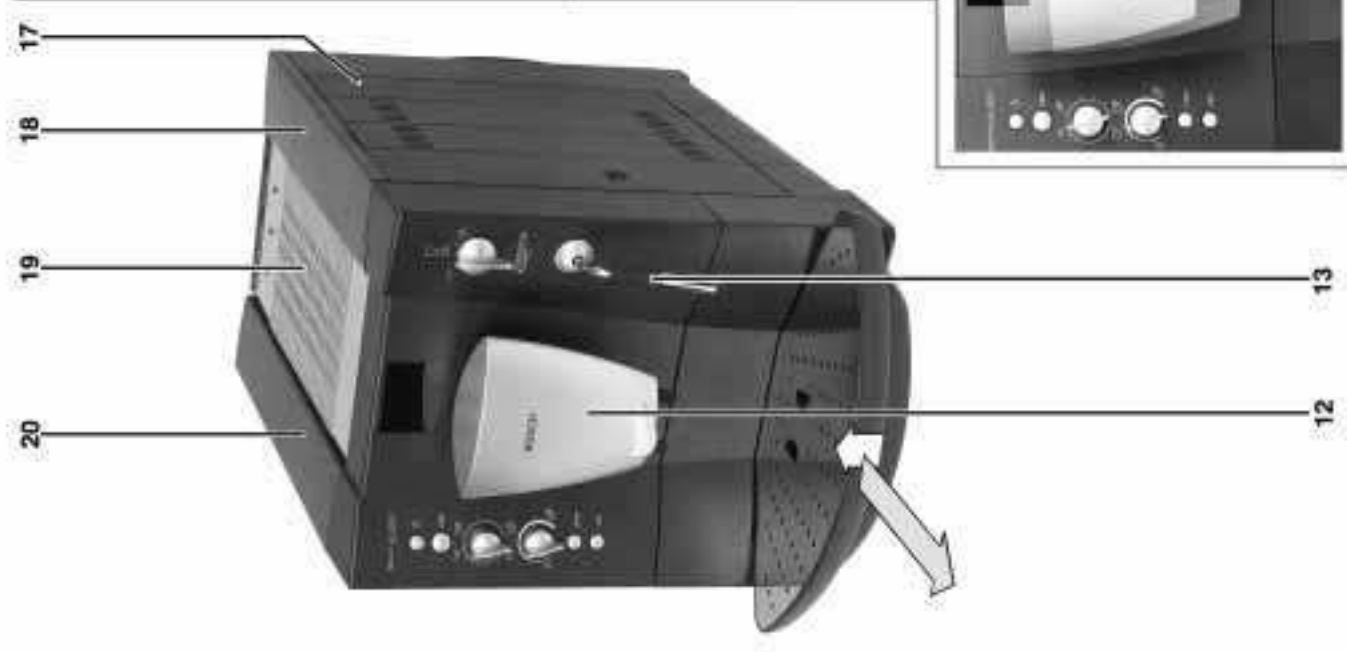
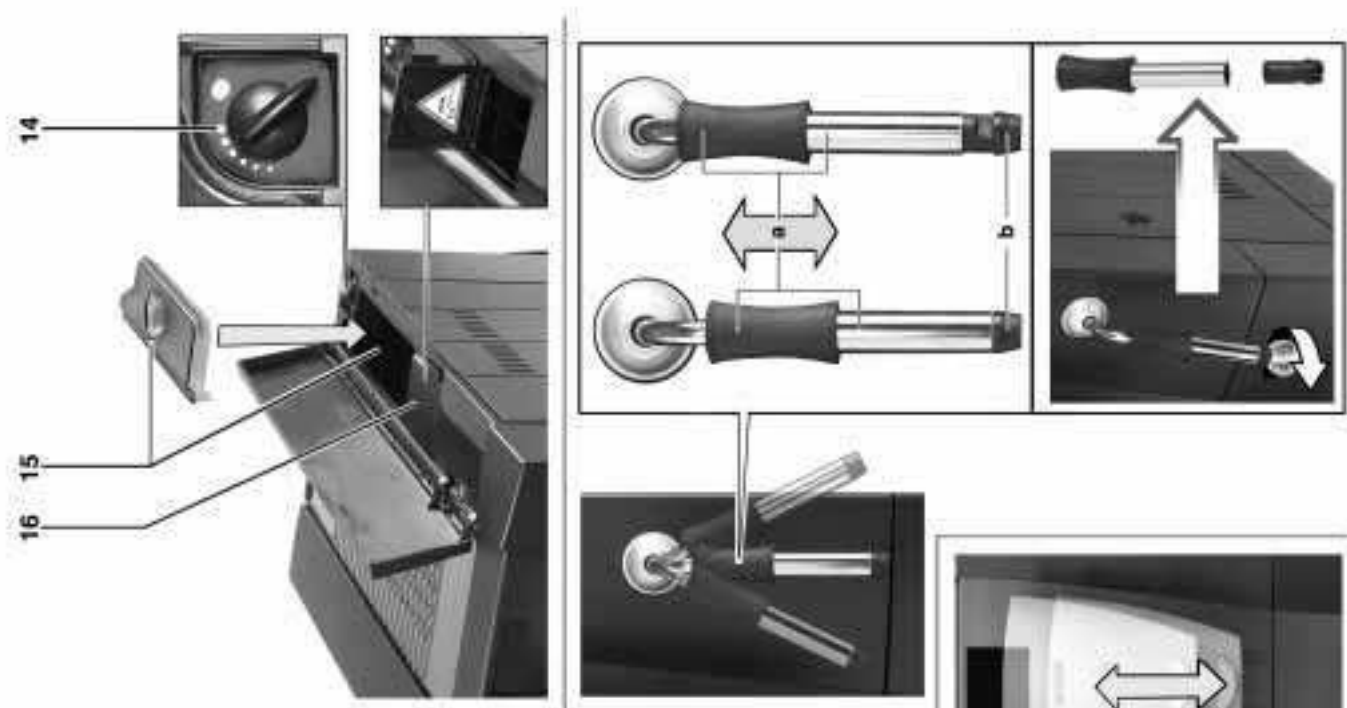







---

# Tartalomjegyzék

<b>A készülék részei</b> .....	<b>86</b>
<b>Fontos tudnivalók</b> .....	<b>86</b>
Biztonsági útmutató .....	86
Környezetvédelmi tudnivalók .....	86
<b>Az első használat előtt elvégzendő tennivalók</b> .....	<b>87</b>
Általában .....	87
Üzembe helyezés .....	87
A rendszer feltöltése .....	87
<b>Kezelőelemek</b> .....	<b>87</b>
<b>Elkészítés</b> .....	<b>89</b>
Általában .....	89
Eszpresszó-/kávészemek használata .....	89
Kávédaráló beállítása .....	89
Eszpresszó-/őrölt kávé használata .....	89
Gőz a tej felhabosításához .....	90
Gőz italok melegítéséhez .....	90
Forró víz készítése .....	90
A vízkeménység beállítása .....	91
<b>Rendszerüzenetek</b> .....	<b>92</b>
<b>Tisztítás</b> .....	<b>94</b>
Napi tisztítás .....	94
Tisztító program .....	94
A fúvóka tisztítása .....	95
<b>Vízkőmentesítés</b> .....	<b>95</b>
<b>Kisebb zavarok sajátkezű elhárítása</b> .....	<b>97</b>
<b>Garanciális feltételek</b> .....	<b>98</b>
<b>Português</b> .....	<b>3</b>
<b>Ελληνικά</b> .....	<b>17</b>
<b>Dansk</b> .....	<b>32</b>
<b>Norsk</b> .....	<b>45</b>
<b>Svenska</b> .....	<b>58</b>
<b>Suomi</b> .....	<b>72</b>
<b>Български</b> .....	<b>99</b>
<b>ar</b> .....	<b>ar3</b>

# A készülék részei

- 1 Hálózati kapcsoló
- 2 Funkcióválasztó(kávé, gőzölés, forró víz)
- 3 Kijelző (megjelenítés szimbólumokkal)
- 4 Nyomógomb 
- 5 Elvétel gomb **cafe**
- 6 Forgatógomba töltési mennyiség beállításához  -  /  - 
- 7 Forgatógomba kávéerősség beállításához  - 
- 8 Tisztítás gomb **clean**
- 9 Vízkőmentesítés gomb **calc**
- 10 Írószertartó
- 11 Kábeltartó rekesz
- 12 Állítható magasságú kávékiereszto
- 13 Billenthető fúvóka (tej felhabosítása, gőzölés és forró víz) mosogatógépbe tehető
  - a Hüvely
  - b Fúvóka
- 14 Kávéfinomságforgatógomb
- 15 Babkávé-tartó aromafedéllel
- 16 Őrölt kávé tartó fiók fedőlappal = Tisztítótablettafiók
- 17 Forrázóegység ajtaja
- 18 Jobb oldali készülék-fedőlap
- 19 Csészetartó (Előmelegítő funkció)
- 20 Bal oldali készülék-fedőlap
- 21 Szűrő (különleges tartozék)
- 22 Levehető víztartály
- 23 Zacctartó edény (mosogatógépbe tehető)
- 24 Tál (a maradékvíznek)
- 25 Rács
- 26 Érintkezők

# Fontos tudnivalók

A használati útmutatót alaposan olvassa át és őrizze az írószertartóban **10**!

Ezen készülék nem szolgáltatásra, hanem háztartásban történő alkalmazásra készült. A készülékkel csak háztartásban szokásos mennyiséget dolgozzon fel.

## Biztonsági útmutató

### **Áramütés veszélye**

A készüléket csak a típustáblán szereplő adatoknak megfelelő hálózatra csatlakoztassa, és azoknak megfelelően üzemeltesse.

Csak akkor használja, ha a csatlakozó vezeték és a készülék nincs megsérülve.

A készülék csak beltéri, szobahőmérsékleten való használatra alkalmas.

Ne engedjen gyerekeket a készülék közelébe.

Meghibásodás esetén hálózati dugaszolót azonnal húzza ki.

A készüléket soha ne tegye vízbe!

A készülék javítását, pl. egy hibás csatlakozó vezeték kicserélését, a veszélyek elkerülése érdekében csak vevőszolgálatunk végezheti el.

Ne nyúljon bele a kávédarálóba.

### **Leforrzási veszély!**

A fúvókát **13** csak a műanyag részen fogja meg. A fúvókát **13** sohase irányítsa személyekre! A fúvóka **13** gőz vagy forró víz kiadásakor kezdetben spriccelhet.

## Környezetvédelmi tudnivalók

Az aktuális ártalmatlanítási lehetőségekről kérjen információt a szakkereskedőnél vagy a helyi önkormányzatnál!

# Az első használat előtt elvégzendő tennivalók

## Általában

A megfelelő tartályokba csak tiszta vizet és eszpresszó- vagy automata kávéfőzőhöz alkalmas babkávét tegyen. Ne használjon mázzal bevont, karamellel bevont vagy egyéb cukortartalmú adalék- anyaggal kezelt szemes kávé. Ezek eltömítik a kávédarálót. A felhasznált víz keménységét a mellékelt vizsgálócsíkkal állapítsa meg. Ha a 3 as vízkeménységtől eltérő értéket tapasztal, a készüléket ennek megfelelően kell programozni (lásd 91 oldal).

## Üzembe helyezés

- A hálózati dugaszolót húzza ki a kábelrekeszből és csatlakoztassa.
- A víztartályt **22** töltsse meg hideg tiszta vízzel. Vegye figyelembe a "max" jelzést.
- A babkávét-tartót **15** töltsse fel kávészemekkel.
- A hálózati kapcsolót **1** állítsa **I** állásba.
- Állítsa a funkcióválasztót **2** a ☕ jelre.
- Nyomja meg a ⏻ gombot **4**.
- A készülék **üzemkész**, ha a nyomógomb ⏻ **4** és a cafe elvétel gomb **cafe 5** világítógyűrűi zölden világítanak és a kijelzőn **3** megjelenik a ☕ .

**Megjegyzés:** Első használatkor, vagy ha a készülék hosszabb ideig üzemben kívül volt, az első csésze kávé zamata még nem teljes, ezért ne igya meg.

## A rendszer feltöltése

Gyártási okokból egyes esetekben az első üzembe helyezés előtt a készülék vízvezetékrendszerét még fel kell tölteni: megjelenik a 🚰 .

- Nyomja meg a **cafe** elvétel gombot **cafe 5**.

# Kezelőelemek

## Hálózati kapcsoló 1

A hálózati kapcsoló **1** a készülék hátoldalán ki vagy bekapcsolja az áramellátást.

A hálózati kapcsoló **1** bekapcsolása után a gomb ⏻ **4** világítógyűrűje zölden világítani kezd. A készülék "készenléti" üzemmódban van.

## Figyelem!

*A hálózati kapcsolót üzem közben ne működtesse. A készüléket csak akkor kapcsolja ki, ha az "készenléti" üzemmódban van.*

## Funkcióválasztó 2

A funkcióválasztó gomb **2** forgatásával választható ☕ kávé, 🚰 forró víz vagy ☁ gőz kiadása.

## Kijelző 3

A kijelző **3** szimbólumokkal jelzi ki a beállításokat és a készülék üzeneteit.

-  Öblítés
-  Örölt kávé
-  Kávéfőzésre kész
-  Gőz
-  A víztartály feltöltése
-  Tálak kiürítése / hiányzó tál
-  Átfordítás kávéra
-  Átfordítás vízre
-  Forrázóegység
-  Cserélje ki a szűrőt
-  A készülék vízkömentesítése
-  A készülék tisztítása

A készülék gyárilag az optimális üzemhez szükséges standard-beállítással van programozva.

## ⏻ nyomógomb 4

A ⏻ gombbal **4** lehet a készüléket bekapcsolni vagy "készenléti" üzemmódba kapcsolni.

A ⏻ gomb **4** lenyomását követően a készülék felmelegszik, a ⏻ gomb **4** világítógyűrűje és a ☕ szimbólum a kijelzőn **3** villog.

Végül a készülék öblít, a ⏻ gomb **4** világítógyűrűje villog és a kijelzőn **3** felvillan 🚰.

A készülék nem öblít, ha:

- bekapcsoláskor még meleg volt vagy
- a "készenléti" üzemmódba kapcsolás előtt nem adott ki kávét.

Kávé kiadása közben a ⏻ gomb **4 Stop** funkcióval rendelkezik. A gomb ⏻ **4** működtetésével a folyamat idő előtt leállítható.

- i** 3 órával az utolsó kiadás után automatikusan elindul egy öblítési folyamat és a készülék "készenléti" üzemmódra vált.

## Elvétel gomb cafe 5

A **cafe** elvétel gomb **5** megnyomásával eszpresszó vagy kávé kérhető. A kiadás közben a zöld világító gyűrű villog.

A **cafe** elvétel gomb **5** ismételt megnyomására a kávé kiadása idő előtt megszakítható.

## Forgatógomb a töltési mennyiség

beállításához **6** ☕ - ☕ / ☕☕ - ☕☕

A ☕ - ☕ / ☕☕ - ☕☕ forgatógombbal **6** állítható be a folyadékmennyiség.

kis  
eszpresszó

eszpresszó

kis kávé

kávé

nagy kávé

XXL kávé

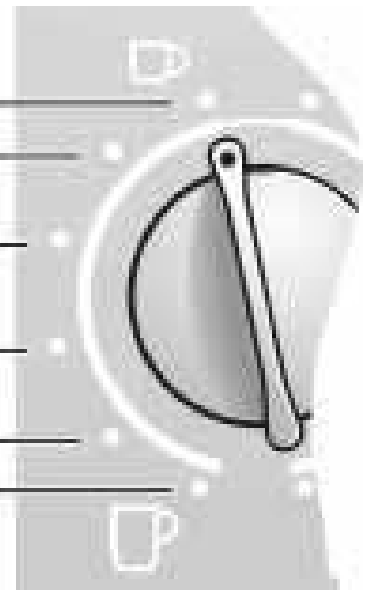

2 kis  
eszpresszó

2 eszpresszó

2 kis kávé

2 kávé



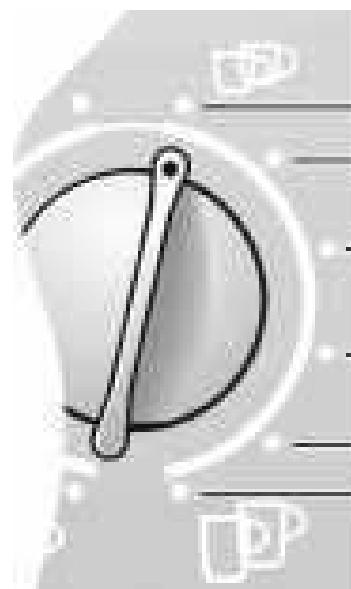

2 nagy kávé

2 XXL kávé



2 csésze ital kiadásához a kifolyó **12** két fűvókával rendelkezik.



## Forgatógomb a kávéerősség beállításához - 7

A  -  forgatógombbal **7** állíthatja be az őrölt kávé mennyiségét, nagyon gyengétől () extra erősig ().

## Tisztítás gomb clean 8

### Vízkömentesítés gomb calc 9

A **clean 8** tisztítás és a **calc 9** vízkömentesítés gombnál, a világítógyűrű pirosan világít, ha a készüléket tisztítani vagy vízkömentesíteni kell – lásd 94 oldal.

A kijelzőn **3** ugyanakkor világít a  tisztítás vagy a  vízkömentesítés szimbóluma.







# Elkészítés

## Általában

Ez az eszpresszó-/kávéfőző-automata minden egyes kávéfőzéshez frissen darál kávé. Részesítse előnyben az eszpresszó- vagy automata-babkeverékeket. A keveréket tartsa hűvös helyen, légmentesen lezárva vagy mélyhűtve. A kávészemeket mélyhűtve is lehet darálni.

**Tipp:** A csészé(ke)t, különösen a kis, vastag falú eszpresszó csészéket a csészetartón **19** elő kell melegíteni vagy forró vízzel kiöblíteni.

## Eszpresszó-/kávészemek használata

- A funkcióválasztónak **2**  állásban kell lennie.
- Az  -  /  -  forgatógombbal **6** válassza ki a kívánt töltési mennyiséget és a csészék számát.
- A  -  forgatógombbal **7** állítsa be a kívánt erősséget.
- A csészé(ke)t tegye a kifolyó **12** alá. Szükség esetén állítsa be a kifolyó **12** magasságát.
- Nyomja meg a **cafe** elvétel gombot **5**. A főzés automatikusan elindul.

**Tipp:** 2 csésze egyidejű kiadásakor a  -  7 forgatógombot állítsa  -ra.

**i** A elvétel gomb **cafe 5** ismételt megnyomásával vagy a gombbal  **4** a főzés idő előtt leállítható.

## Kávédaráló beállítása





A kávéfinomság forgatógombbal **14** állíthatja be az őrölt kávé kívánt finomságát.

### Figyelem!

*A finomságot csak járó kávédaráló esetén állítsa! Ellenkező esetben a készülék megrongálódhat.*

- Nyissa ki a jobb oldali készülék-fedőlapot **18**.
- Nyomja meg a **cafe** elvétel gombot **cafe 5**.
- Járó kávédaráló esetén forgassa a finomság forgatógombot a kívánt irányba: minél kisebbek a pontok, annál finomabb a kávé.
- i** Az új beállítás csak a második vagy harmadik csésze kávéjánál válik észrevehetővé.

## Eszpresszó-/őrölt kávé használata

- A forgatógombbal  -  /  -  **6** állítsa be a kívánt csészeméretet.
- A csészé(ke)t tegye a kifolyó **12** alá. Szükség esetén állítsa be a kifolyó **12** magasságát.
- Nyissa ki a jobb oldali készülék-fedőlapot **18** és az őrölt kávé rekesz fedelét **16**. A kijelzőn **3**  villan fel.
- Egy vagy két** csapott mérőkanál közepesen finomra darált kávé töltsön az őrölt kávé rekeszbe 16.

### Figyelem!

*Ne töltsön be darálatlan kávé vagy oldódó (instant) kávé! Maximum két mérőkanál kávé töltsön be.*



- ❑ Az őrölt kávé rekeszének fedőlapját **16** és a jobb oldali készülék-fedőlapot **18** zárja le.
- ❑ Nyomja meg a **cafe** elvétel gombot **cafe 5**.
- i** Ha egy további csésze őrölt kávéból készült kávét akar, a folyamatot ismételje meg.

**Megjegyzés:** Ha 90 másodpercen belül a készülék nem ad ki kávét, a forrázókamra automatikusan kiürül, a túltöltés megelőzése érdekében. A készülék öblít.

## Gőz a tej felhabosításához

- ❑ A fúvókánál **13** a hüvelyt **a** tolja **lefelé**.
- ❑ A csészét kb. 1/3-áig töltsen meg tejjel.
- ❑ A fúvókát **13** kb. 1 cm-re merítse a tejbe.
- ❑ A funkcióválasztót **2** **lassan** forgassa ☁ állásba.
- i** A készülék kb. 20 másodperc alatt felmelegszik. A ☁ szimbólum villog a kijelzőn **3**. Végül a tejet felhabosítja, a kijelzőn **3** világít a ☁ szimbólum.

### ⚠ Leforrázási veszély!

☁ beállítása után a készülék kissé spriccelhet. A kilépő gőz nagyon forró. A fúvókát **13** ne érintse meg és ne irányítsa személyekre.

- ❑ A folyamatot a funkcióválasztó **2** ☁ jelre való visszaforgatásával fejezze be.

**Megjegyzés:** A fúvókát **13** lehűlés után azonnal tisztítsa ki. Rászáradt maradékokat nehezen lehet eltávolítani.

## Gőz italok melegítéséhez

- ❑ A fúvókánál **13** a hüvelyt **a** tolja **felfelé**.
- ❑ A fúvókát **13** merítse mélyen a felmelegítendő folyadékba.
- ❑ A funkcióválasztót **2** **lassan** forgassa ☁ állásba.
- i** A készülék kb. 20 másodperc alatt felmelegszik. A ☁ szimbólum villog a kijelzőn **3**. Nyomban utána a folyadék is felmelegszik, a kijelzőn **3** világít a ☁ szimbólum.

### ⚠ Leforrázási veszély!

☁ beállítása után a készülék kissé spriccelhet. A kilépő gőz nagyon forró. A fúvókát **13** ne érintse meg és ne irányítsa személyekre.

- ❑ Lassan mozgassa körkörösén a csészét.
- ❑ A folyamatot a funkcióválasztó **2** ☁ jelre való visszaforgatásával fejezze be.

**Megjegyzés:** A fúvókát **13** lehűlés után azonnal tisztítsa ki. Rászáradt maradékokat nehezen lehet eltávolítani.

**Hasznos tanácsok:** Elsősorban 1,5 % zsírtartalmú hideg tejet használjon.

## Forró víz készítése

- ❑ Állítson megfelelő méretű csészét a fúvóka **13** alá.
- ❑ A hüvelyt **a** a fúvókánál **13** tolja **lefelé**.
- ❑ Állítsa a funkcióválasztót **2** ☁-ra és töltsen meg a csészét.

### ⚠ Leforrázási veszély!

☁ beállítása után a készülék kissé spriccelhet. A fúvókát **13** ne érintse meg és ne irányítsa személyekre.

- ❑ A folyamatot a funkcióválasztó **2** ☁ jelre való visszaforgatásával fejezze be.

## A vízkeménység beállítása

A vízkeménység helyes beállítása a vízkömentesítő program számára fontos.

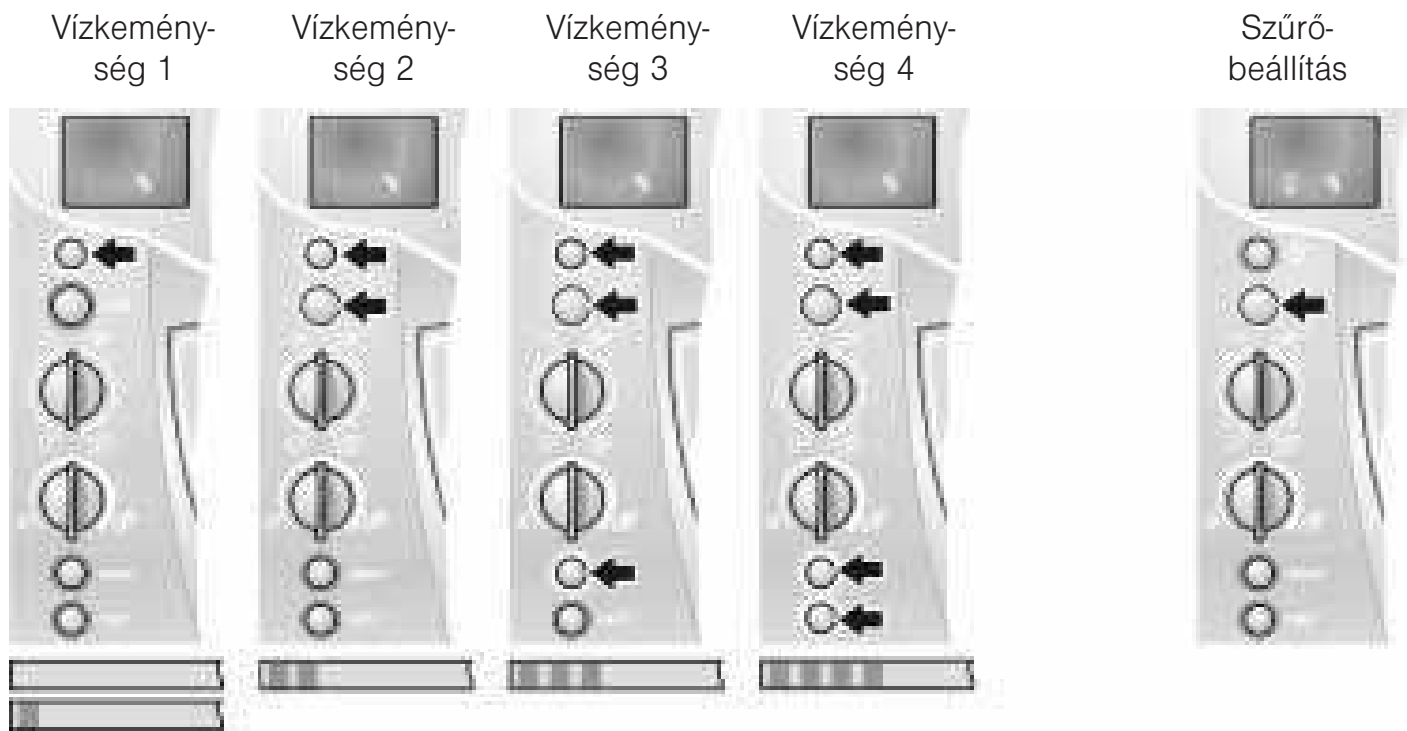

- ❑ A vízkeménységet a mellékelt tesztávval állapítsa meg.
- ❑ A készüléknek "készenléti" üzemmódban kell lennie, csak a gomb **4** világítógyűrűje világít.
- ❑ A **clean** és **calc** gombokat **8, 9** egyidejűleg legalább 3 másodpercig tartsa lenyomva, amíg a kijelzőn  jelenik meg. Ekkor a **4, 5, 8** és **9** kezelőgombok körüli világítógyűrűk száma jelöli a beállított vízkeménységet (lásd az ábrát).
- ❑ A **calc** gombot **9** annyiszor nyomja meg, míg a kívánt vízkeménységnek megfelelő világítógyűrűk világítanak. Ha a **cafe** elvétel gomb **5** világítógyűrűje villog, elvégezhetők a szűrő (kiegészítő tartozék) beállításai.
- ❑ Nyomja meg egyszer a **cafe** nyomógombot **5**. A készülék a kiválasztott vízkeménységet eltárolta.

Külső vízlágyító vagy szűrt víz felhasználása esetén az 1-es vízkeménységet állítsa be.

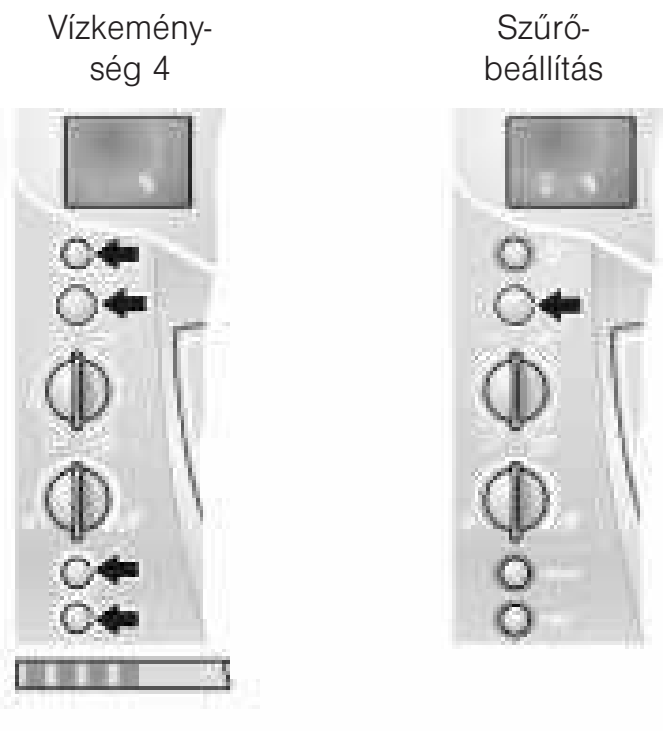

### Figyelem:

A készülék most automatikusan bekapcsol. Ha a **4** és a **cafe** elvétel gomb **5** világítógyűrűi, valamint a kijelzőn **3** a  szimbólum világít, a készülék kávé készítésére kész.

**Megjegyzés:** Ha a **calc** gombot **9** 90 másodpercnél hosszabb ideig nem nyomja meg, a készülék tárolás nélkül áll a kávé készítésére kész állapotba. Az előzőleg eltárolt vízkeménység értéke megmarad.











**Különlegestartozékként** a víztartályhoz **22** szűrő **21** kapható. Rendelési szám: 461732. A szűrőhöz **21** mellékelt használati utasítást tartsa be!

- ❑ Előbb tegye be a szűrőt **21**, azután végezze el a készülék beállítását az útmutatás szerint.
- ❑ A használt szűrőt **21** azonnal cserélje ki vagy távolítsa el, mielőtt a kijelzőn **3** a  szimbólum megjelenik. Ha nem tesz be új szűrőt, állítsa be a vízkeménységet.

# Rendszerüzenetek

A készülék a kijelzőn **3** kiírja az üzeneteket.

	Jelentése	A hiba elhárítása
 világít	Nincs víz.	Friss, hideg vizet töltsön a víztartályba <b>22</b> .
	<b>Megjegyzés:</b> Csekély mennyiségű víz mindig marad a víztartályban <b>22</b> .	
	A víztartály <b>22</b> hiányzik vagy nincs rendesen a helyén.	Helyezze be a víztartályt <b>22</b> .
  villognak	A babkávétartó <b>15</b> üres.	A babkávétartót <b>15</b> töltsse meg.
	<b>Megjegyzés:</b> Mindkét szimbólum az újbóli kávékiadásig világít.	
 világít	A <b>cafe</b> elvétel gomb <b>5</b> világítógyűrűje villog. A készülék vízvezetékrendszere üres.	Nyomja meg a <b>cafe</b> elvétel gombot <b>5</b> .
 5-ször felvillan	A rendszer gőzkészítéstől felmelegedett.	A rendszert forró víz elvételével  hagyja kihűlni.
 világít	A tál <b>24</b> és a zacstartó edény <b>23</b> tele van, vagy az érintkezők <b>26</b> szennyezettek.	A tálat <b>24</b> és a zacstartó edényt <b>23</b> vegye ki, ürítse ki és tegye vissza a helyére. Az érintkezőket <b>26</b> tisztítsa és szárítsa meg.
 villog	A tál <b>24</b> és a zacstartó edény <b>23</b> nincs a helyén.	A tálat <b>24</b> és a zacstartó edényt <b>23</b> tegye a helyére.
 világít	A <b>clean</b> tisztítás gomb <b>8</b> világító gyűrűje pirosan világítani kezd.	Tisztító program végrehajtása – lásd 94. oldal.
 világít	A <b>calc</b> vízkőmentesítő gomb <b>9</b> világító gyűrűje pirosan világítani kezd.	Vízkőmentesítő program végrehajtása – lásd 95. oldal.
 villog	Az őrölt kávé rekeszének fedele <b>16</b> nyitva van.	Az őrölt kávé rekeszének fedőlapját <b>16</b> zárja le.
 világít	A szűrő <b>21</b> hatása 400 adag kiadása vagy kb. 2 hónap után megszűnik.	Cserélje ki a szűrőt <b>21</b> (rendelési szám 46 1732) vagy folytassa az üzemet szűrő <b>21</b> nélkül. Ha nem tesz be új szűrőt, állítsa be a vízkeménységet – lásd a 91 oldalt.

	Jelentése	A hiba elhárítása
 világít	A forrázóegység ajtaja <b>17</b> nincs zárva.	Zárja be a forrázóegység ajtaját <b>17</b> .
 világít	Kávé kiadása nem lehetséges.	Állítsa a funkcióválasztót <b>2</b> a ☺ jelre.
    villognak	Zavar.	Lásd a "Kisebb zavarok sajátkezü elhárítása" című fejezetben.
<p><b>Megjegyzés:</b> Ha a kijelzőn <b>3</b> a  ,  szimbólumok világítanak vagy a kijelzőn <b>3</b> a  ,  szimbólumok villognak, <b>nem</b> lehet kávét készíteni.</p>		

# Tisztítás

## Napi tisztítás

### ⚠ Áramütés veszélye!

Tisztítás előtt húzza ki a hálózati dugaszolót.  
Ne használjon gőzüzemű tisztítót!

### Figyelem!

Ne használjon súrolószert!  
A készüléket soha ne tegye vízbe!

- A készüléket törölje át kívülről egy nedves törlőruhával.
- Mossa ki a víztartályt **22** és töltsse fel ismét friss vízzel.
- A tálát **24** és a zacctartó edényt **23** vegye ki és ürítse ki.  
Csak a zacctartó edényt **23** tisztítsa mosogatógépben!  
Az érintkezőket **26** tisztítsa és szárítsa meg.
- A készülék belső terét (tálakat) mossa vagy szívassa ki.

**Megjegyzés:** Ha a készüléket a  gombbal **4** hideg állapotban bekapcsolják, vagy ha kávé kiadása után "késznléti" üzemmódba helyezik, a készülék automatikusan öblít. A rendszer ily módon öntisztító.

## Tisztító program

Ha a bekapcsolt készüléken a **clean** tisztítás gomb **8** pirosan világít és a kijelzőn **3**  jelenik meg, akkor a készüléket minél hamarabb ki kell tisztítani.

A tisztításhoz a mellékelt tisztítótablettát használja.

### A tisztítótablettát csak az erre vonatkozó felszólítás megjelenése után dobja be.

Ezeket a tablettákat speciálisan ehhez a készülékhez fejlesztették ki és az ügyfélszolgálatnál lehet beszerezni (rendelési szám: 31 0655).



### Figyelem!

Sohase szakítsa meg a tisztító programot!  
A folyadékokat ne igya meg!  
Semmiképpen se tegyen be vízkőmentesítő tablettát vagy egyéb vízkőmentesítő vegyszert.



- A tisztító program ideje alatt – kb. 15 perc – a kijelzőn **3** a folyamatok és tennivalók megjelennek.
- A **clean** tisztítás gomb **8** világítógyűrűje a tisztító program ideje alatt villog.

### A tisztító program indítása

- Töltsse meg teljesen a víztartályt **22**.
- A **clean** tisztítás gombot **8** legalább **3** másodpercig tartsa lenyomva. Ha – ritkán – a kijelzőn **3** a szimbólum  villog, lásd a kisebb hibák önálló elhárítása" pontot.
- A tálát **24** és a zacctartó edényt **23** ürítse ki és tegye vissza a helyére.

**Megjegyzés:**A készülék automatikusan tisztít, a kijelzőn **3**  világít. Várja meg a következő  és  szimbólum kijelzését a kijelzőn **3** (kb. 1 perc).

- Nyissa ki a jobb oldali készülék-fedőlapot **18** és az őrlött kávé rekesz fedelét **16**.
- Dobja be a tisztítótablettát a rekeszbe **16**.
- Az őrlött kávé rekeszének fedőlapját **16** és a jobb oldali készülék-fedőlapot **18** zárja le.
- Nyomja meg a **cafe** elvétel gombot **5**.

**Megjegyzés:**A készülék automatikusan tisztít, a kijelzőn **3**  világít. Várja meg a következő szimbólum-kijelzést  a kijelzőn **3** (kb. 10 perc).

- A tálat **24** és a zacstartó edényt **23** ürítse ki és tegye vissza a helyére.
- i** A tisztítás véget ért.  
A **clean** tisztítás gomb **8** világítógyűrűje kialszik. A készülék most ismét üzemképes állapotban van.

## A fúvóka tisztítása

### Figyelem!

A fúvókát **13** minden használat után tisztítsa.

- Állítson megfelelő méretű edényt a fúvóka **13** alá.
- Állítsa a funkcióválasztót **2** rövid időre  állásba.

### Leforrázási veszély!

 beállítása után a készülék kissé spriccelhet. A fúvókát **13** ne érintse meg és ne irányítsa személyekre.

- Állítsa a funkcióválasztót **2** a  jelre.
- A fúvókát **13** lehűlés után kívülről mossa meg.
- A fúvókát **13** az alapos tisztításhoz szedje szét. A **13/b** részt csavarja le egy pénzérme segítségével (lásd a kihajtható oldal ábráját).

## Vízkőmentesítés

Ha a bekapcsolt készüléken a **calc** vízkőmentesítés gomb **9** világítógyűrűje pirosan világít és a kijelzőn **3**  jelenik meg, akkor a készüléket haladéktalanul vízkőmentesíteni kell. Amennyiben a készüléket nem az útmutatás szerint vízkőmentesíti, az megsérülhet.

### Figyelem!

Vízkőmentesítéshez soha ne használjon ecetet vagy ecet alapú szereket!

Ne használjon tisztítótablettát.

Soha ne szakítsa meg a vízkőmentesítő programot! A folyadékokat ne igya meg!

- i** Vízkőmentesítő szer nem tartozik a szállítási terjedelembé. Speciálisan kifejlesztett és alkalmasszerket az ügyfélszolgálaton keresztül lehet beszerezni (rendelési szám: 31 0451).
- i** A vízkőmentesítő program ideje alatt – kb. 35 perc – a kijelzőn **3** a folyamatok és tennivalók megjelennek. A megadott idők eltérőek lehetnek.
- i** A **calc** vízkőmentesítés gomb **9** világítógyűrűje a vízkőmentesítő program ideje alatt villog.



### A vízkőmentesítő program indítása

- A **calc** vízkőmentesítés gombot **9** legalább **3** másodpercig tartsa lenyomva. Ha ritkán a kijelzőn **3** a  szimbólum villog, lásd a "Kiseb hibák önálló elhárítása" pontot.
- A tálat **24** és a zacstartó edényt **23** ürítse ki és tegye vissza a helyére.
- Töltse fel vízzel a víztartályt **22** és adjon hozzá vízkőmentesítő szert – a teljes folyadékmennyiség 0,5 liter.



vagy

- ❑ Töltsön kész vízkőmentesítő keveréket a víztartályba **22** – a teljes folyadékmennyiség 0,5 liter.
- ❑ Állítson megfelelő méretű felfogóedényt a fúvóka **13** alá.

- ❑ Állítsa a funkcióválasztót **2** a  jelre.



**Megjegyzés:** A készülék automatikusan vízkőmentesít, a kijelzőn **3**  világít. A vízkőmentesítő oldat szakaszosan folyik a felfogóedénybe. Várja meg a következő szimbólum-kijelzést  a kijelzőn **3** (kb. 10 perc).

- ❑ Állítsa a funkcióválasztót **2** a  jelre.



**Megjegyzés:** A készülék automatikusan vízkőmentesít, a kijelzőn **3**  világít. A vízkőmentesítő oldat szakaszosan folyik a tartályba **24**. Várja meg a következő szimbólum-kijelzést  a kijelzőn **3** (kb. 10 perc).

- ❑ A tálat **24** és a zacstartó edényt **23** ürítse ki és tegye vissza a helyére.
- ❑ A víztartályt **22** öblítse ki, töltsse fel friss vízzel a **max** jelzésig, és ismét helyezze vissza.
- ❑ Öblítse ki a felfogóedényt és állítsa ismét a fúvóka **13** alá.

- ❑ Állítsa a funkcióválasztót **2** a  jelre.

**Megjegyzés:** A készülék automatikusan öblít, a kijelzőn **3**  világít. A víz szakaszosan folyik a felfogóedénybe. Várja meg a következő szimbólum-kijelzést  a kijelzőn **3** (kb. 4 perc).

- ❑ Állítsa a funkcióválasztót **2** a  jelre.

**Megjegyzés:** A készülék automatikusan öblít, a kijelzőn **3**  világít. A víz szakaszosan folyik a felfogóedénybe **24**. Várja meg a következő szimbólum-kijelzést  a kijelzőn **3** (kb. 4 perc).

- ❑ A tálat **24** és a zacstartó edényt **23** ürítse ki.
- ❑ Az érintkezőket **26** tisztítsa és szárítsa meg.
- ❑ A tálat **24** és a zacstartó edényt **23** tegye vissza a helyére.



**Megjegyzés:** A készülék automatikusan öblít.

- ❑ A fúvókára **13** és készülékre spricelt folyadékot törölje le.













- i** A vízkőmentesítés véget ért. A **calc** vízkőmentesítés gomb **9** világítógyűrűje kialszik. A készülék most ismét üzemképes állapotban van.



# Kiseb zavarok sajátkezü elhárítása

Hibajelenség	Ok	A hiba elhárítása
Forróvíz- vagy gőzelvétel nem lehetséges.	A fúvóka <b>13</b> eltömődött.	A fúvókát <b>13</b> alaposan tisztítsa ki.
Túl kevés a hab vagy túl folyékony.	A hüvely <b>a</b> a fúvókánál <b>13</b> nincs a megfelelő helyzetben.	A hüvelyt <b>a</b> a fúvókánál <b>13</b> tolja <b>lefelé</b> .
	Nem megfelelő tej.	1,5 % zsírtartalmú hideg tejet használjon.
A kávé csak csöpög.	A kávé őrlése túl finom.	Állítsa durvábbra a finomságot.
	Az őrlött kávé túl finom.	Használjon durvább őrlött kávé.
A kávé nincsen habréteg.	Nem megfelelő kávéfajta.	Használjon más fajta kávé.
	A kávé nem frissen pörkölt.	Használjon friss kávé.
	A finomság nincs a kávészemhez igazítva.	Optimalizálja a finomságot.
A kávédaráló nem őrli meg a kávészemeket.	A kávészemek nem potyognak a kávédarálóba (túl olajosak).	Gyengén kocogtassa meg a babkávé-tartót.
A vízkőmentesítő program vagy a tisztító program nem indul el. A kijelzőn <b>3</b>  5-ször felvillan.	A rendszer túl forró.	A funkcióválasztót <b>2</b> állítsa a  jelre és készítsen kb. egy csészényi forró vizet.
A vízkőmentesítő program nem indul el.	A szűrő aktív.	Vegye ki a szűrőt és állítsa be a vízkeménységet. Soha ne vízkőmentesítsen, ha a szűrő be van helyezve.



A kávédaráló zajos.	Idegen test a kávédarálóban (pl. kövecskék, amelyek a legjobb kávékban is előfordulnak).	Hívja a forródrótot. <b>Megjegyzés:</b> Őrölt kávéból készült kávé továbbra is készíthető.
 világít     villognak	A  nyomógomb <b>4</b> világítógyűrűje villog. A készülék túl hideg.	Várja meg, amíg a készülék szobahőmérsékletűre melegszik.
 vagy  világít     villognak	A  nyomógomb <b>4</b> világítógyűrűje villog. Műszaki hiba.	A hálózati kapcsolóval <b>1</b> a készüléket legalább 10 másodpercre kapcsolja le.
<b>Ha a zavart nem sikerül elhárítani, hívja a forródrótot!</b>		

## Garanciális feltételek

A garanciális feltételeket a 117/1991 (IX. 10) számú kormányrendelet szabályozza. 72 órán belüli meghibásodás esetén a készüléket a kereskedelem kicseréli. Ezután vevőszolgálatunk gondoskodik az előírt 15 napon belüli, kölcsönkészülék biztosítása esetén 30 napon belüli javításról. A garanciális szolgáltatásokat a vásárlásnál kapott, szabályosan kitöltött garanciajeggyel lehet igénybevenni, amely minden egyéb garanciális feltételt is részletesen ismerteti. Minőségtanúsítás: A 2/1984. (111.10.) BkM-IpM számú rendelete alapján, mint forgalmazó tanúsítjuk, hogy a készülék a vásárlási tájékoztatóban közölt adatoknak megfelel.

A változtatások joga fenntartva.