

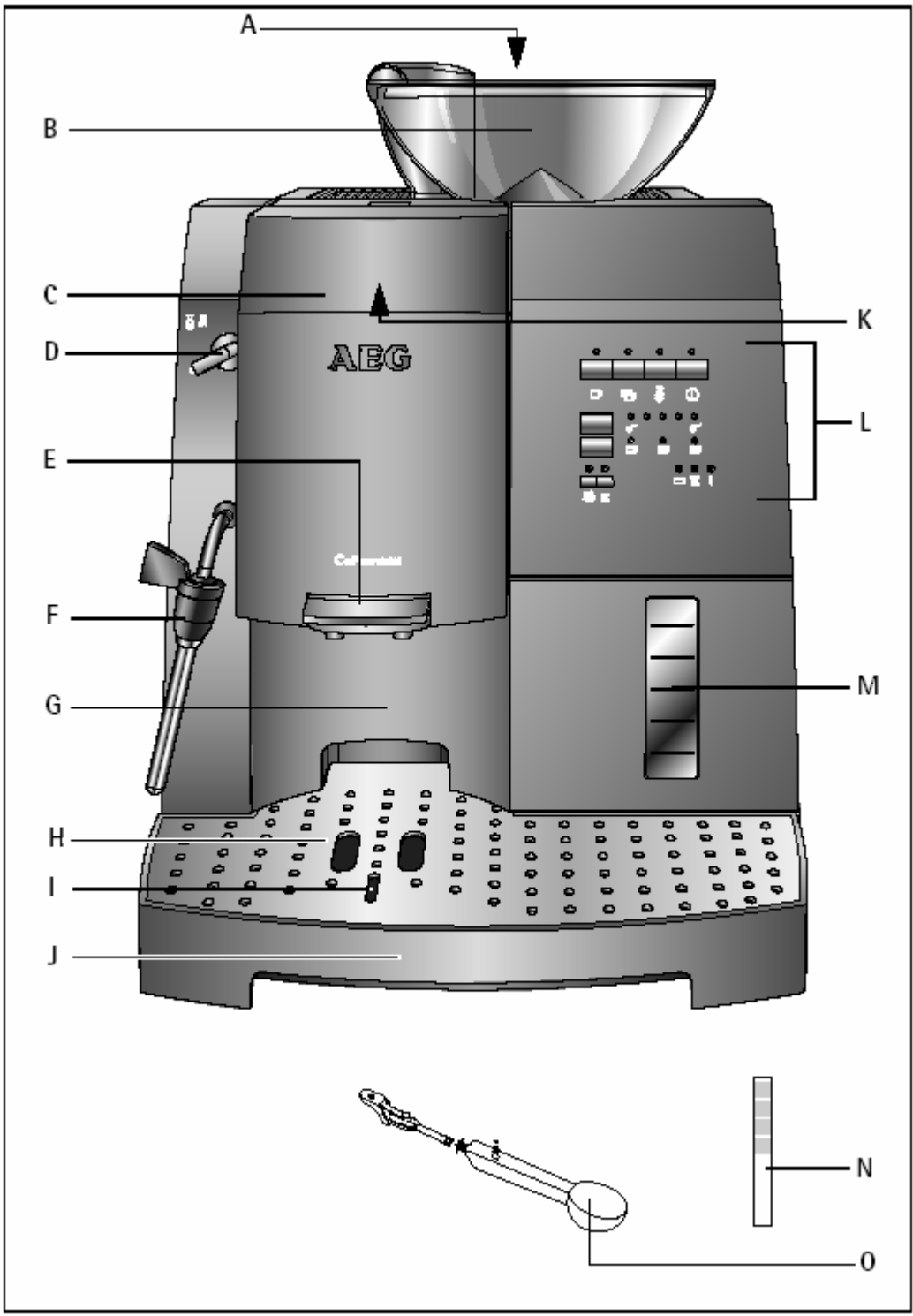

CF 250

Eszpresszó kávéautomata

Használati útmutató



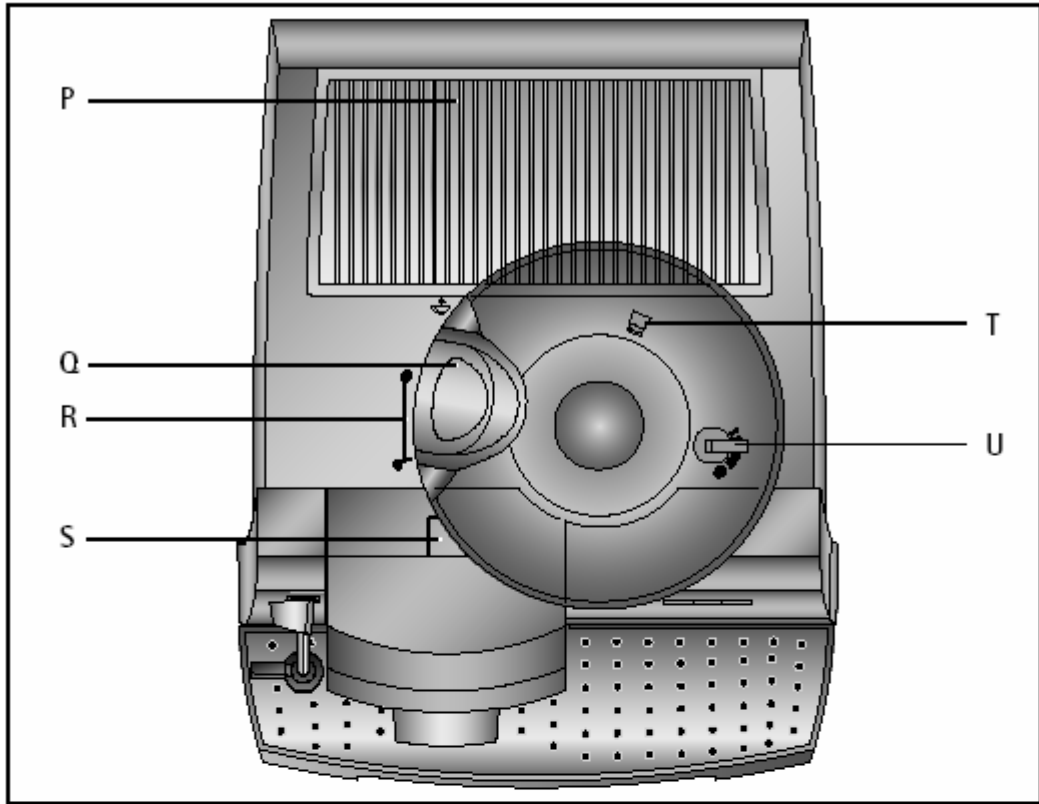

2

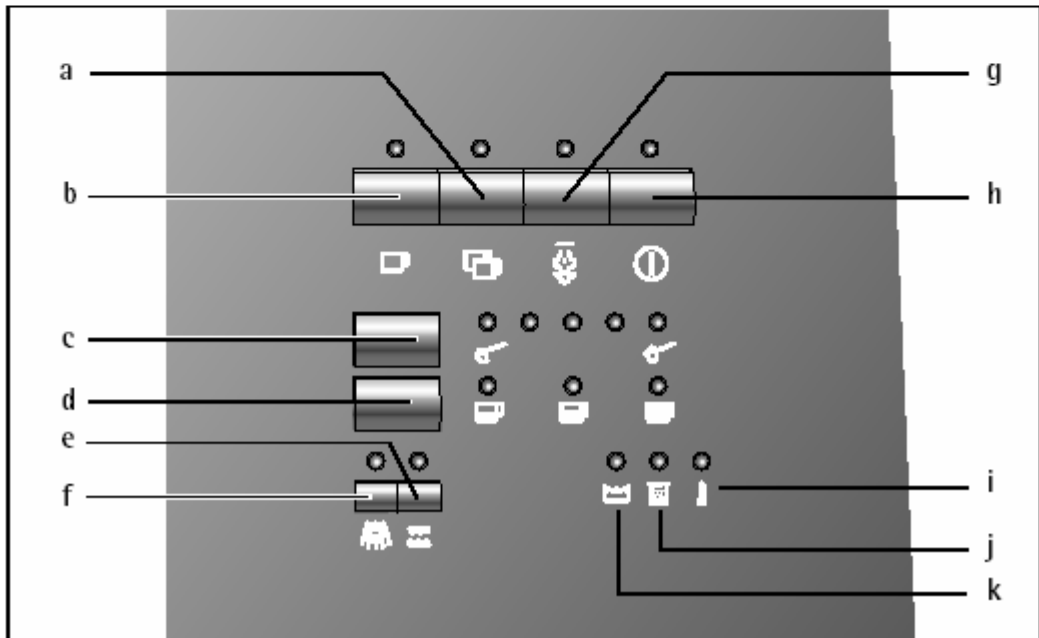

3

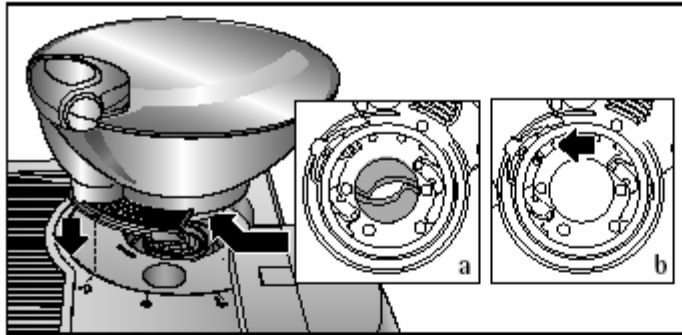

4



5

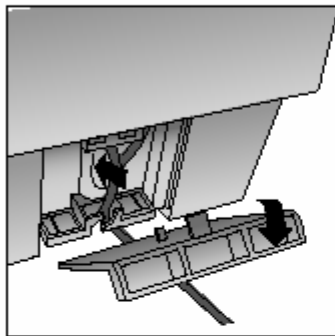

6

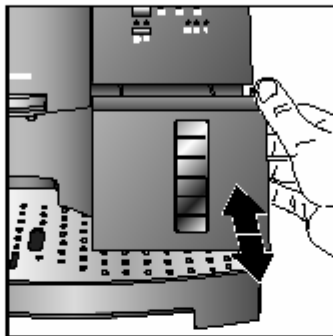

7

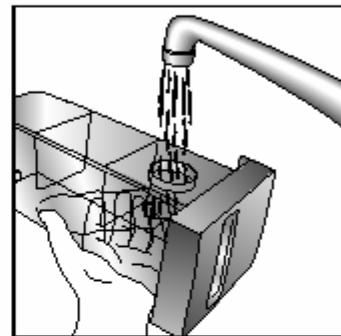

8

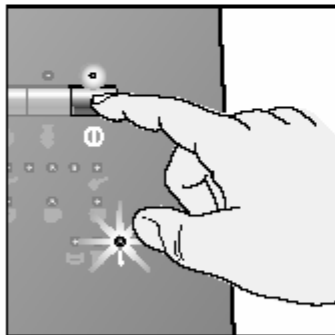

9

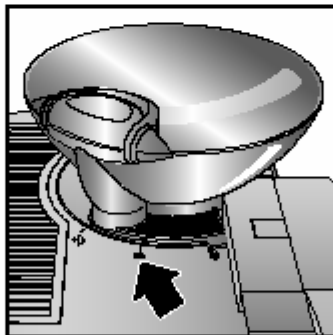

10

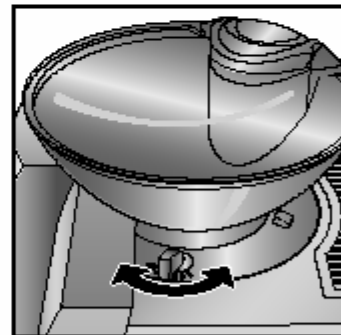

11

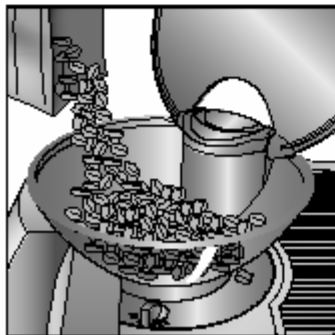

12

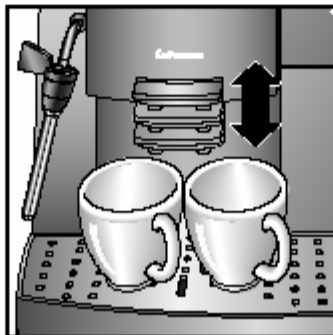

13

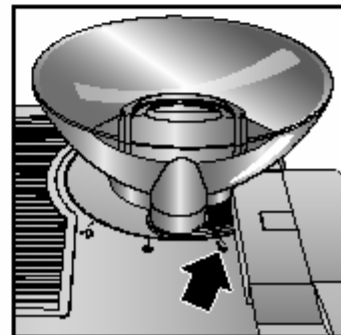

14



15

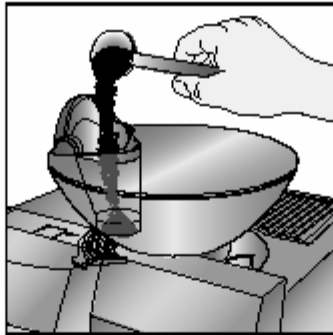

16

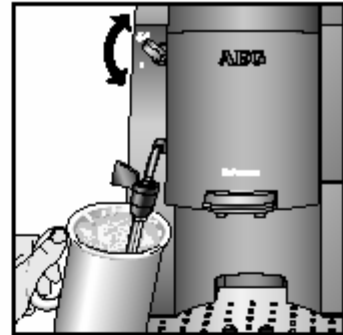

17

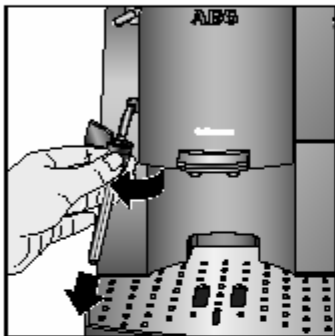

18

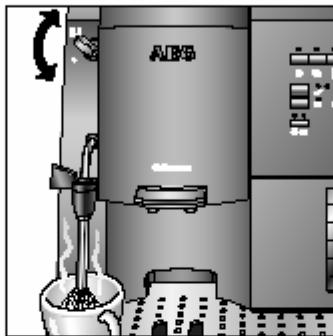

19

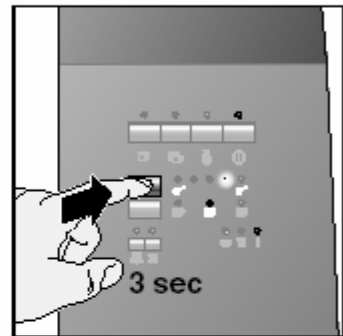

20

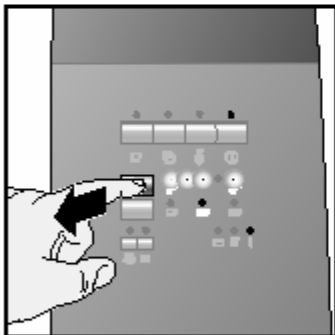

21

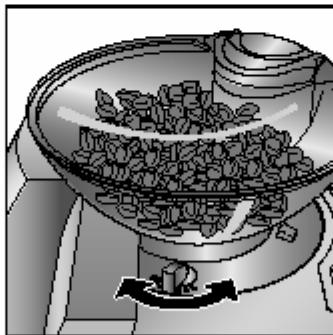

22

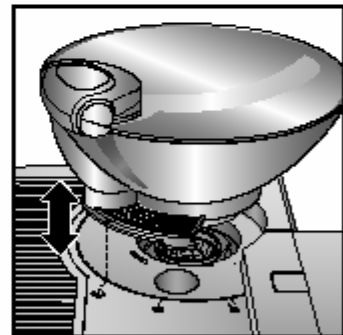

23

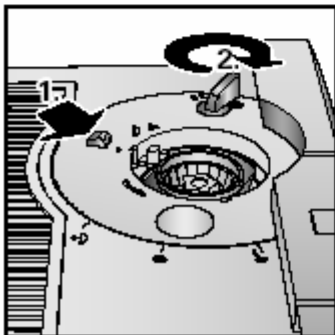

24

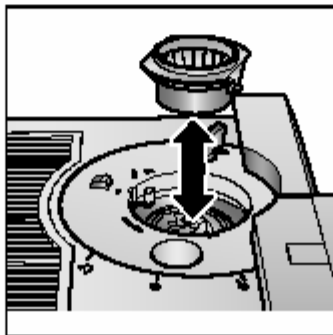

25

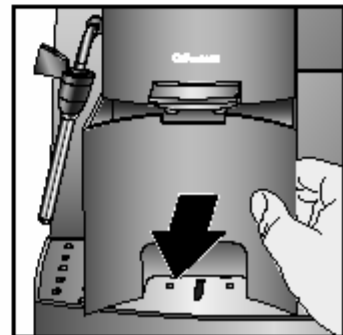

26



27

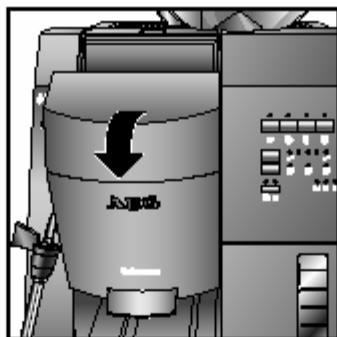

28

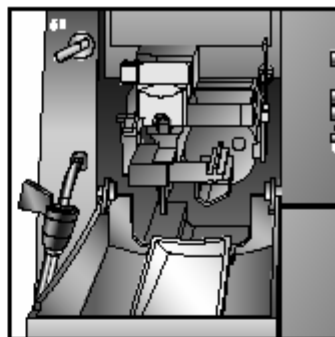

29

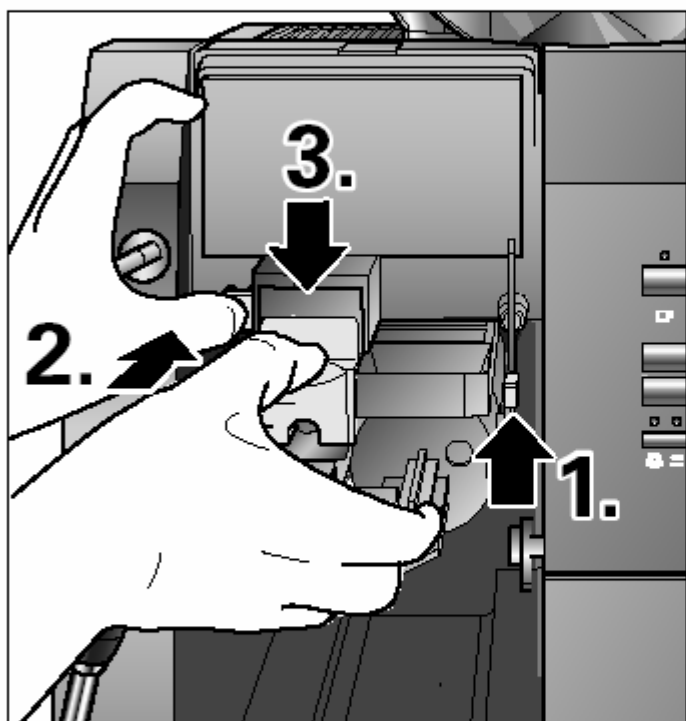

30

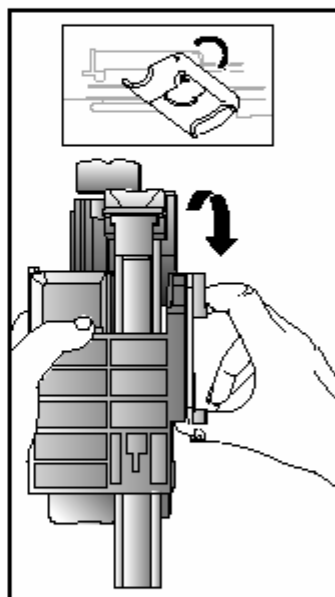

32



31

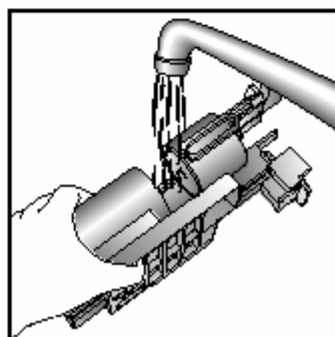

33

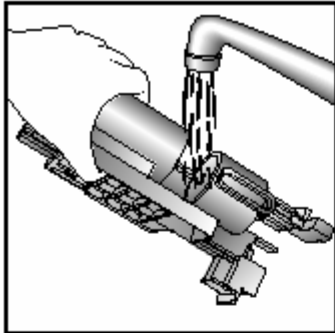

34

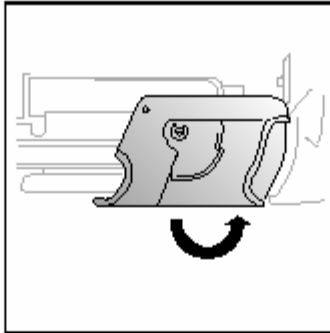

35



36

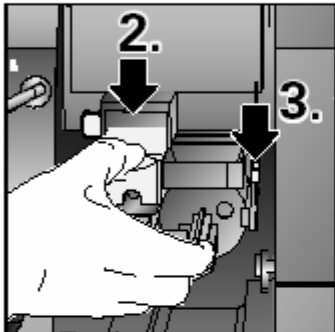

37

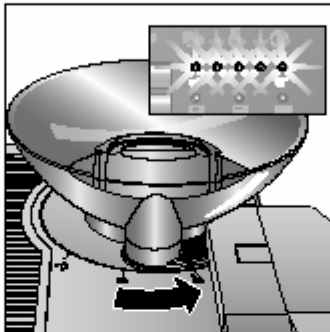

38



39

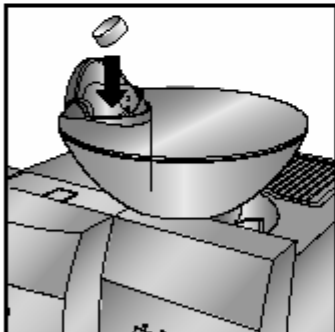

40

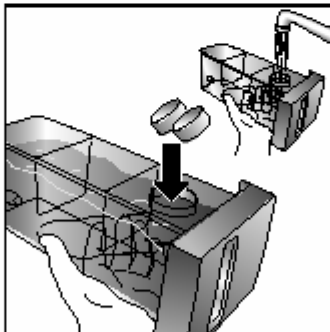

41

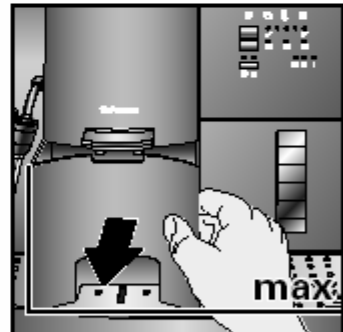

42

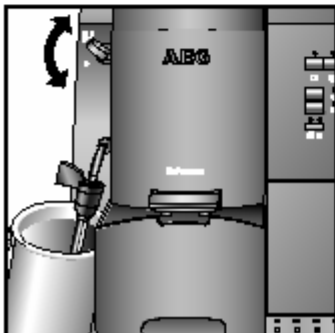

43

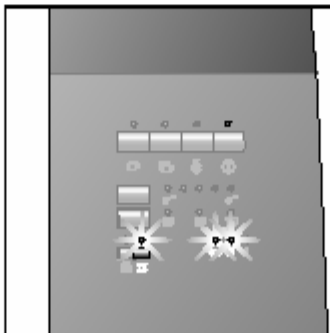

44

Kialakítás (1. kép)

- A** Felülnézet (lásd 2. kép)
- B** Szemes kávé tartály - fedővel
- C** Szerviz fedél
- D** Beállító tárcsa a gőzöléshez és a forró vízhez
- E** Állítható magasságú kifolyó
- F** Elforgatható szelep gőzöléshez és forró vízhez - eltávolítható habosítóval
- G** Kávészacc tartály (eltávolítható)
- H** Cseprács
- I** Csepptálca úszó
- J** Csepptálca
- K** Adattábla (felül a szerviz fedél mögött)
- L** Kezelőpanel (3. kép)
- M** Víz tartály feltöltés jelzővel)
- N** Tesztcsik a vízkeménységhez
- O** Mérőkanál tisztító kefével

Felülnézet (2. kép)

- P** Csészetartó
- Q** Betöltő nyílás a kávéörlemény számára fedővel (porbetöltés)
- R** Kávétartály pozíció beállító
- S** Szerviz fedél kioldó gomb
- T** Kioldó szerkezet az eltávolítható örlőgyűrűhöz
- U** Örlemény finomságot beállító kar

Kezelőpanel (3. kép)

- a. Gomb a kétcsészes főzéshez (kijelzővel)
- b. Gomb az egycsészes főzéshez (kijelzővel)
- c. Kávémennyiség gomb (kijelzővel)
- d. Csészeméret gomb (kijelzővel)
- e. Vízkötelenítő gomb (kijelzővel)
- f. Tisztító gomb (kijelzővel)
- g. Gőz-előválasztó gomb (kijelzővel)
- h. On/Off gomb (kijelzővel)
- i. Kávéfőző fűtési üzemmód kijelző
- j. „Zacc tartály” kijelző
- k. „Víz tartály üres” kijelző

Kedves Vásárló!

A készülék első használatba vétele előtt gondosan tanulmányozza át ezt a Használati útmutatót, különösen az első részben található Biztonsági útmutatások című fejezetet. A Használati útmutatót jól őrizze meg, hogy szükség esetén mindig kéznél legyen. Ha a készüléket eladja, vagy elajándékozza, akkor a Használati útmutatót is adja át az új tulajdonosnak.

Az AEG kávéautomata kialakítása és működése a következőket garantálja Önnek:

- Egyszerű kezelhetőség a kávékészítésnél, a karbantartásnál és az ápolásnál.
A kiváló és egyéni **izeket** az alábbiak biztosítják:
- Az előforrázási rendszer: a tényleges forrázás előtt a kávéörleményt feláztatja, hogy a teljes aroma kinyerhető legyen.
- A csészénként és egyénileg beállítható vízmennyiség lehetővé teszi a rövid eszpresszó és a hosszú tejes kávé készítését is.
- Az egyénileg beállítható kávéhőmérséklet, amellyel kifőzi a kávé.
- Választási lehetőség a normál, vagy az erős csésze kávé készítése között,
- amit a pörkölt kávéra beállítható örlési fok garantál
- és nem utolsósorban krémes habkoronát biztosít az eszpresszó kávéknak, ami egyben összehasonlíthatatlanná is teszi.

Tudta, hogy az eszpresszó kávénál a víz rövidebb ideig érintkezik a kávéörleménnyel, mint a hagyományos filteres kávénál? Ezért kevesebb keserű anyag oldódik ki a kávéörleményből, ami az eszpresszó kávé javára szól.

Tartalomjegyzék

1	Biztonsági útmutatások	10
2	Az első használat előtt	11
2.1	A készülék beállítása és csatlakoztatása a hálózatra	11
2.2	Feltöltés vízzel	11
2.3	A kávéfőző bekapcsolása	11
2.4	A kávéfőző kikapcsolása	11
2.5	Vizkeménység beállítása	12
3	Kávéfőzés szemes kávéból	12
3.1.	A szemes kávé tartály feltöltése	12
3.2.	A csészeméret kiválasztása	13
3.3	A kávé mennyiség kiválasztása	13
3.4	A kávé adagolása	13
4	Kávéfőzés őrölt kávéból	13
4.1	Az őrölt kávé szűrő használata	14
4.2	A csészeméret kiválasztása	14
4.3	A kávé adagolása	14
5	Tej felhabosítása	14
6	Forró víz készítése	15
7	A csészeméret megváltoztatása és elmentése	15
8	A kávé mennyiség megváltoztatása és elmentése	15
9	Az örleményfinomság beállítása	15
10	A kávéhőmérséklet beállítása	16
11	A kikapcsolási idő beállítása	16
12	A gyári beállítás visszaállítása	17
13	Tisztítás és ápolás	17
13.1	Rendszeres tisztítás	17
13.2	A kávézacc tartály kiürítése	17
13.3	Az örlőmű tisztítása	17
13.4	A kávéfőző egység tisztítása	18
13.5	A tisztító program futtatása	19
13.6	A vízkötelenítő program futtatása	19
13.7	Tartozékok rendelése	20
14	Mit kell tenni, ha ...	21
15	A csészeszámláló használata	22
16	Műszaki adatok	22
17	A környezet védelmében	23
18	Szerviz, Vevőszolgálat	23

1. Biztonsági útmutatások



Az AEG cég elektromos készülékei megfelelnek a legszigorúbb biztonsági követelményeknek. Ennek ellenére feltétlenül tartsa be a következő biztonsági előírásokat.

Általános biztonság

- A készüléket csak olyan elektromos hálózatra szabad csatlakoztatni, aminek az adatai azonosak az adattáblán megadott feszültség és frekvencia értékekkel. Az adattábla a szerviz fedél mögötti felső részen található.
- Ügyeljen arra, hogy az elektromos csatlakozó vezeték soha ne érintkezzen a készülék forró részeivel.
- Soha ne a vezetéknél, hanem a dugót megfogva húzza ki a hálózati vezeték a konnektorból!
- Tilos a készüléket üzemeltetni, ha
 - a csatlakozó vezeték megsérült, vagy
 - látható sérülés van a kávéfőző házon.
- Ügyeljen arra, hogy a kávéfőző mindig kikapcsolt állapotban legyen akkor, amikor a csatlakozó dugót bedugja a konnektorba.

Gyermekbiztonság

- Ne hagyja felügyelet nélkül a készüléket, amikor valamilyen programot hajt végre vele. Legyen különösen óvatos, ha gyerekek is vannak a készülék közelében.

Működési biztonság

- **Vigyázat!** A kávékifolyó, a lengőszelep és a csészétároló az üzemelés alatt felforrósodik. Tartsa távol a gyerekeket!
- **Vigyázat!** Forrázásveszély áll fenn, amikor a gőzszelep aktiv. A forró víz, vagy a gőzkiáramlás a leforrázás veszélyével jár. A gőzszelepet csak akkor működtesse, ha a szelep alatt edény van.
- Ne használja a gőzt tűzveszélyes folyadékok felmelegítésére.
- A víztartályba mindig csak hideg vizet töltsön be. Soha ne öntsön forró vizet, tejet, vagy más folyadékot a készülékbe! Ne töltsön be a maximális 1,5 literes mennyiségnél többet.
- Soha ne töltsön be a szemes kávé tartályba fagyasztott, vagy karamellás kávészemeket. Csak pörkölt kávé használjon! Az idegen anyagokat távolítsa el a kávészemek közül. Az előbbiek figyelmen kívül hagyása miatt

bekövetkező meghibásodás esetén a jótállási igény nem érvényesíthető.

- A kávé mindig a mérőkanállal adagolva töltsse be a szűrőbe.
- A készüléket ne hagyja feleslegesen bekapcsolva.
- Ne tegye ki a készüléket az időjárás viszontagságainak.
- Hosszabbító használata esetén gondoskodni kell arról, hogy az is földelt kivitelű legyen és a huzalkeresztmetszete legalább 1,5 mm² legyen.
- A balesetveszély elkerülése érdekében a készüléket csak felnőttek használhatják.
- A kávéfőzőt csak a cseptálcával és a csepráccsal ellátva üzemeltesse.

Biztonság a tisztításkor és ápoláskor

- Tartsa szem előtt a tisztításra- és a vízkötelenítésre vonatkozó előírásokat!
- A készülék karbantartása, vagy tisztítása előtt mindig kapcsolja ki a készüléket és húzza ki a csatlakozó dugót a konnektorból!
- Soha ne merítse vízbe a készüléket!
- A gőzszelepet csak akkor tisztítsa, ha a kávéfőzőt már kikapcsolta és nincs nyomás alatt.
- A készülék tartozékait soha ne mosogassa el mosogatógépben.
- Soha ne tegye az örlőművet vízbe. Ellenkező esetben az örlőmű károsodik.
- A meghibásodott készülék javítását, beleértve a csatlakozó vezeték cseréjét is, csak szakember (szerviz) végezheti. Ha a készülék működésével kapcsolatban problémája van, forduljon a jótállási jegyben megjelölt szervizhez, vagy az eladóhoz.
- **Ha a kávéfőzőt nem megfelelően, vagy a rendeltetési céltól eltérően használják, akkor a gyártó, illetve forgalmazó a bekövetkező meghibásodásért és károkért semmilyen felelősséget nem vállal. A felelősség akkor is a felhasználót terheli, ha a „Tisztítás” (3f. kép), vagy a „Víz-kötelenítés” (3e. kép) szükségességét kijelző lámpa felgyulladás után nem végzi el a kijelzett program lefuttatását.**



2. Az első használat előtt

2.1 A készülék beállítása és csatlakoztatása a hálózatra

Válasszon ki egy vízszintes, stabil, normál hőmérsékletű és száraz helyet a készülék számára. A megfelelő szellőzésre ügyeljen.

Fontos: Ha a meleg helyiségben felállított készüléket korábban hideg helyen tárolták, akkor várjon kb. 2 órát a bekapcsolással!

A készülék elhelyezésére olyan helyet ajánlunk, ahol megfelelően védve van és nincs kitéve a vízzel való lelocsolásnak.

 A kávé tartály kioldó szerkezetét állítsa a  pozícióba, majd tegye a helyére (4. kép). A kávé tartály nyitó gombjának zárt helyzetben kell lennie (4a. kép). Ha nincs zárva (4b. kép), akkor helyezze a gömbvégű állítócsavart a nyíllal jelölt kis ovális furatba és forgassa el zárásig a nyílást.

 Utána forgassa el a kávé tartályt az óramutató járásával ellentétes irányba a két pozíció közül a másikba.

 Nyomja be a csepptálcát, amíg megfelelően bekattan a víztartály alá (5. kép).

 Csatlakoztassa a kávéfőzőt a földelt konnektorba. Ne használjon földetlen aljzatot.

 A készülék hátoldalán egy kábeltartó fiók található. Ha a kihúzott csatlakozó vezeték túlságosan hosszú, akkor a felesleges kábelhossz visszahúzható a kábelfiókba (6. kép)

2.2 Feltöltés vízzel

A kávéfőző minden egyes bekapcsolása előtt ellenőrizze, hogy van-e víz a víztartályban.

A kávéfőző minden bekapcsolása és kikapcsolása elindítja az automatikus öblítési folyamatot, amihez vízre van szükség.

 Távolítsa el a víztartályt a készülékből (7. kép).

 Töltse fel a tartályt friss hideg vízzel (8. kép).

Kizárólag friss hideg vizet öntsön a tartályba. Soha ne öntsön be más folyadékot, pl. ásványvizet, vagy tejet.

 Helyezze vissza a víztartályt (7. kép).

Finoman nyomja meg a tartályt, hogy biztosítsa a víztartály szelepének a nyitását.



Ha a víztartály nincs a helyén, vagy túl alacsony a vízszint és bekapcsolja a kávéfőzőt, akkor felgyullad a „Töltse fel a tartályt”  kijelzés (3k. kép). Ha a kijelzés bekapcsol, akkor kávéfőzés nem lehetséges, illetve ha elindult, akkor megszakad.





A megfelelő erős kávéaroma eléréséhez

- naponta cserélje ki a vizet a tartályban,
- hetente legalább egyszer normál mosogatószeres vízben mosogassa el a víztartályt (nem mosogatógépben). Utána friss vízzel öblítse ki a víztartályt.

2.3 A kávéfőző bekapcsolása



A kávéfőzőt az On/Off gombbal  (3h. kép) kapcsolja be (9. kép). A piros jelzőlámpa felgyullad. Amíg a kávéfőző felmelegíti a vizet (kb. 25mp), addig a „Kávéfőző fűt” jelzőlámpa  (3i. kép) villog.





Miután a kávéfőző elérte az üzemi hőfokot, egy automatikus öblítési ciklust végez el. A víz a csepptálcára folyik ki. A „Kávéfőző fűt” jelzőlámpa  (3i. kép) folyamatosan világít. Ezután a kávéfőző kész a használatra.



A készülék bekapcsolása után azonnal, még a fűtési fázisban a készülék egy ellenőrző ciklust hajt végre. Az ellenőrzés során észlelhető zajok teljesen normálisak.

2.4 A kávéfőző kikapcsolása

Ha a kávéfőzést követően az On/Off gomb  (3h.kép) megnyomásával kikapcsolja a készüléket, akkor a készülék még elvégze egy öblítési ciklust. Ezen idő alatt figyelmeztetésként kb. 1 percig villog a „Kávé tartály üres” jelzőlámpa  (3j. kép). Ha az öblítési ciklus alatt kikapcsolja a kávéfőzőt az On/Off gomb  (3h. kép) megnyomásával, akkor minden funkció azonnal kikapcsol.

2.5 Vízkeménység beállítása

A kávéfőző első használatát megelőzően a helyi vízkeménységnek megfelelően kell a beállításokat elvégezni.

A lakóhelyén lévő vízkeménység a mellékelt tesztcikkal állapítható meg, vagy megérdeklődhető a helyi Vízmű Vállalattól.

A vízkeménység megállapítása:



Merítse a tesztcsikot kb. 1 mp-re hideg vízbe. Rázza le a tesztcsikról a felesleges vizet és mérje meg a vízkeménységet a rózsaszínű csik segítségével.

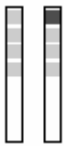

Nincs rózsaszín csik, vagy csak egy rózsaszín csik látszik:

Vízkeménység 1 – lágy, ami 1,24 mmol/l-ig, vagy 7 német keménységi fokig, vagy 12,7 francia keménységi fokig mérhető.



Két rózsaszín csik látszik:

Vízkeménység 2 – közepesen kemény, ami 2,5 mmol/l-ig, vagy 14 német keménységi fokig, vagy 25,2 francia keménységi fokig mérhető.



Három rózsaszín csik látszik:

Vízkeménység 3 – kemény, ami 3,7 mmol/l-ig, vagy 21 német keménységi fokig, vagy 37,8 francia keménységi fokig mérhető.



Négy rózsaszín csik látszik:

Vízkeménység 4 – nagyon kemény, ami 3,7 mmol/l, vagy 21 német keménységi fokig, vagy 37,8 francia keménységi fok felett mérhető.

A vízkeménységi szint beállítása és elmentése

Négy vízkeménységi szint állítható be. A gyártó a kávéfőzőt a 3-as szintre beállítva szállítja.



Nyomja meg és tartsa benyomva a „Descalé” vízkötelenítő gombot  (3e. kép)



Utána egymás után nyomja meg annyiszor a „Kávé mennyiség” gombot  (3c. kép), amíg a kívánt vízkeménységi szint megjelenik. Engedje el a „Vízkeménység” gombot. Ekkor a kiválasztás elmentésre kerül.

A vízkeménységi szintek a következők szerint kerülnek kijelzésre:



1-es vízkeménységi szint



2-es vízkeménységi szint

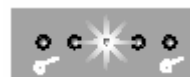

3-as vízkeménységi szint



4-es vízkeménységi szint

3 Kávéfőzés szemes kávéból

A szemes kávéból történő kávéfőzés következő folyamatai teljesen automatikusan hajtódnak végre: örlés, adagolás, összenyomás, előfőzés, főzés, kávézacc kiadása.

Az örlemény finomságának és a kávé mennyiségének beállíthatósága lehetővé teszi, hogy a kávéfőzést az egyéni ízlésének megfelelően végezze el.



Ügyeljen arra, hogy csak tiszta kávészemeket használjon és azok ne legyenek sem karamellizáltak, sem más ízesítésűek.

3.1 A szemes kávé tartály feltöltése



Forgassa el a tartályt a „Szemes kávé”  pozícióba (10. kép). A szerkezet beáll a kívánt funkcióra.





Állítsa be az örlemény finomságot (11. kép). Az örlemény finomságának a beállítását a 2. képen lévő U-gomb segítségével végezheti el.



Megjegyzés! Mielőtt a készülék első használatát megelőzően betölti a tartályba a szemes kávé, beállíthatja az örlési finomságot álló örlőmű mellett. Ha már töltött kávé a tartályba, akkor a finomság beállítása csak az örlési folyamat alatt változtatható meg. Ellenkező esetben a kávéfőző károsodhat.

 A gyártó a kávéfőzöt közepes őrlési finomságra állította be a szállítást megelőzően. Az őrlési finomság beállítására vonatkozó előírásokat vegye figyelembe a vonatkozó fejezetnél.

 Emelje fel a kávétartály fedelét és töltsse fel a tartályt friss szemes kávéval (12. kép), majd zárja vissza a tetőt.

 **Megjegyzés!** Ügyeljen arra, hogy idegen anyag (pl. kavics és hasonlók) ne legyenek a kávészemek között. Az idegen anyagok súlyos károsodást okozhatnak az őrlőműben, amely a jótállás elvesztését vonja maga után.

3.2 A csészeméret kiválasztása

Az Ön egyéni igényétől függően rövid eszpresszó kávé és hosszú tejeskávé is készíthető a készülékkel.

 A kiválasztás a „Csészeméret” gomb (3d. kép) ismételt megnyomásával végezhető mindaddig, amíg megjelenik a kívánt szimbólum. A csészeméreteket az alábbi szimbólumok jelképezik:

 Eszpresszó kávé csésze

 Kávé csésze

 Kávé bögre

A kávéfőző gyári beállítása a szabványos méretre történt.

 A csészeméret megváltoztatására vonatkozó tudnivalók „A csészeméret megváltoztatása és elmentése” című fejezetben található.

3.3 A kávé mennyiség kiválasztása

 Nyomja meg annyiszor a „Kávé mennyiség” gombot (3c. kép), amíg a kívánt kávéminőség kerül kijelzésre.

A kávé minőségére a következő szimbólumok utalnak:

 „extra enyhe”

 „enyhe”

 „normál”



 „erős”

 „extra erős”

 A kávéminőség elmentéséhez mindig be kell kapcsolni a kávéfőzöt és a kávéminőséget a csészemennyiség függvényében kell elmenteni „A kávéminőség megváltoztatása és elmentése” című fejezet szerint.

3.4 A kávé adagolása

 Helyezzen egy, vagy két csészét a kávéadagoló alá. Az adagoló felfelé és lefelé is eltolható a csésze, illetve a bögre magasságához igazodva. A megfelelő magasság beállításával csökkenthető a hőveszteség és a kispriccelés (13. kép).

 Nyomja meg az 1 csésze  (3b. kép), vagy a 2 csésze  (3a. kép) gombot. Két csésze kávé adagolásakor a korábbi kávé mennyiség és csészemennyiség beállítása megduplázódik. Ezzel a kávéfőzés kész.

 A kávéfőzési folyamatban az örölt kávé először egy kis mennyiségű vízzel leforrázódik. Ezt egy rövid szünet követi, majd a normál forrázási folyamat megy végbe.

 A kávé kifolyásának leállítása az adagoló gomb rövid megnyomásával állítható meg.

4 Kávéfőzés örölt kávéból



Ezzel a funkcióval akár **koffeinmentes kávé** is főzhető.

Fokozottan figyeljen azonban arra, hogy kizárólag a készülékhez mellékelte adagoló kanalat használja és 2 kanálnál több örölt kávé soha ne tegyen a szűrőbe.

 **Figyelem!** Ügyeljen arra, hogy a szűrőben soha ne maradjon kávé és ne legyen benne idegen anyag. A kávészűrő nem tárolóhely. Az örölt kávé közvetlenül a kávékészítő egységbe kell helyezni.

 Soha ne tegyen a szűrőbe semmilyen vízben oldódó, vagy fagyasztott, illetve szárított, vagy más hasonló port, illetve örleményt (pl. instant ital, vagy levesport). Arra is figyeljen, hogy a túl finomra örölt kávé eltömődést okozhat.

4.1 Az örölt kávé szűrő használata

 Forgassa el a szemes kávé tartályt az örölt kávé pozícióba  (14. kép). A készülék beállítja a kivánt funkciót. Minden kávé mennyiség kijelző jelzőlámpa (3c. kép) felgyullad.

 Örölt kávé használatakor a „Kávé mennyiség” funkció hatástalan. Ezt az összes jelzőlámpa felgyulladás mutaja (15. kép).

 Nyissa ki a szűrőtartó fedelét és tegye bele a mérőkanállal a friss örölt kávé (16. kép).



A forrázási folyamat alatt ne adagoljon be kávé. Csak akkor tegye be a következő kávéhoz szükséges kávé, ha a forrázási művelet befejeződött és a kávéfőző használatra kész.

 Zárja le a tetőt.

4.2 A csészeméret kiválasztása

 A csészeméret gomb (3d. kép) nyomogatásával választható ki a megfelelő beállítás.

A kiválasztáshoz az alábbi szimbólumok nyújtanak segítséget:

-  Eszpresszó kávé csésze
-  Kávé csésze
-  Kávé bögre

A kávéfőző gyári beállítása a szabványos csészeméretre történt.

 A csészeméret megváltoztatására vonatkozó figyelmeztetések „A csészeméret megváltoztatása és mentése” című fejezetben található.



4.3 A kávé adagolása

A részletes tudnivalók a 3.4. pontban találhatóak.

5 Tej felhabosítása

A gőz használatával a tej felhabosítása és felmelegítése végezhető el. Tekintettel arra, hogy a gőzképződéshez magasabb hőmérséklet szükséges, mint a kávéfőzéshez, ezért a készülék egy további gőzüzemléssel is rendelkezik.



 A cappuccino készítéséhez egy nagy csészébe töltsön be a feléig, vagy a 2/3-áig kávé, majd adja hozzá a felhabosított tejet.

 A gőz előállításához nyomja meg a gőz előválasztó gombot  (3g. kép). A jelzőlámpa felgyullad és egyidejűleg villog a „Kávéfőző fűt”  jelzőlámpa. Amikor befejeződik a fűtési fázis, akkor ez a jelzőlámpa a villogásról folyamatos világításra vált. Ekkor kész a kávéfőző a tej felhabosítására.

 Ha a gőz funkciót 1 percnél hosszabb ideig nem használja, akkor a készülék automatikusan visszavált a kávéfőzési üzemmódba.

 Öntsön kb. 100 ml hideg, lefőlözött, vagy zsirszegény tejet egy kissé szűk szájú kancsóba (kb. 0,5 ml-esbe). A kancsónak olyan méretűnek kell lenni, hogy behelyezhető legyen a gőzfúvóka alá.



 A tejnek és a kancsónak is hidegnek kell lennie. A kancsót ezért a tej beöntése előtt soha ne öblítse ki forró vízzel.

 Forgassa el kifelé a gőzszelepet és tartsa alá a kancsót úgy, hogy a szelep vége teljesen belemerüljön a tejbé. Fordítsa el a beállító tárcsát (1D. kép) a gőz és a forró víz pozícióba  (17. kép). Végezze el a tej habosítását.



 A habosítási folyamat alatt tartsa szilárdan a kancsót. Közben ügyeljen arra, hogy a gőzfúvóka ne érhesse le a kancsó aljára és a gőz ne szökhesse el. A habosítás a tej térfogatát kb. a duplájára növeli.

 A habosítás leállításához forgassa el a gőzszelepet (1D. kép) a „●” pozícióba és távolítsa el a fúvóka alól a kancsót (17. kép).

 **Vigyázat!** A forró tej miatt forrázásveszély áll fenn. Kapcsolja ki a gőzt, mielőtt a felhabosított tejet eltávolítja a fúvóka alól.

 A gőz üzemmód befejezéséhez nyomja meg a gőz előválasztó gombot  (3g. kép). A kijelző kialszik.

A kávéfőző most ismét kész a kávéfőzésre.

 Miután befejezte a habosítást, a beállító tárcsát állítsa ismét a gőz és a forró víz pozícióba  (1D. kép) és hagyja, hogy egy rövid ideig forró víz jöjjön ki a fúvókán. Erre a lépésre azért van szükség, hogy a fúvóka belsejét kitisztítsa és a tej megszilárdulása ne zárja el a furatot. A víz felfogására használjon egy hőálló edényt.



 A habosítót minden használat után távolítsa el (18. kép) és a belsejét folyóvíz alatt öblítse át. A gőzfúvókát nedves ruhával törölje ki.

 **Vigyázat!** A forró habosító megfogása égésveszéllyel jár. Ezért a habosítót csak a fekete tömitésnél fogja meg.

6 Forró víz készítése

A forró víz csészék előmelegítésére és forró italok (tea, instant leves, stb.) készítéséhez használható fel.

 **Vigyázat!** A forró víz szelep működésekor forrázásveszély áll fenn. A forró víz, illetve a gőz kimeneti része forrázást okozhat. A forró víz szelepet csak akkor hozza működésbe, ha alátette a fúvóka alá az edényt.

 Helyezzen egy edényt a forró víz fúvóka alá. Állítsa a beállító tárcsát a gőz és forró víz  (1D. kép) pozícióba (19. kép).



 Miután kiadagolta a megfelelő mennyiségű forró vizet a készülékből, állítsa vissza a beállító tárcsát a „●” pozícióba és távolítsa el a fúvóka alól a kancsót (19. kép).

7 A csészeméret megváltoztatása és elmentése

A kávéfőző gyári beállítása szabványos csészeméretre történt. Ez a beállítás az Ön egyéni igényének a figyelembe vételével megváltoztatható és a saját csészeméretéhez történő beállítás elmenthető.

 Nyomogassa addig a „Csészeméret” (3d. kép) gombot, amíg megjelenik az Önnek megfelelő méretű csészeszimbólum.

 Helyezzen egy megfelelő csészét a kávéadagoló alá (pl. kávésbögrét).

 Nyomja meg és tartsa benyomva az 1 csésze gombot  (3b. kép), amíg a csészébe (bögrébe) töltődik a kívánt mennyiség. Ha a mennyiség megfelelő, akkor engedje el a gombot. Ezzel a kiválasztott csészeméret (adagolt mennyiség) elmentésre került.

 Ha meg akarja változtatni az előbbieken elvégzett beállítást, akkor ismétlje meg a fentiekben leírt folyamatot egy másik csészeszimbólum kiválasztásával.

 Az elmentett beállítások akkor is tárolódnak a kávéfőzőben, ha a használat után kikapcsolja a készüléket. Ha akár a csészeméretet, akár a kávé erősségét akarja megváltoztatni, akkor az bármikor elvégezhető.

8 A kávé mennyiség megváltoztatása és elmentése

Minden egyes csésze mennyiséghez beállítható és elmenthető a megfelelő kávéminőség. Ez azonban csak a szemes kávé használatakor lehetséges, őrölt kávé használatakor nem.

 Nyomogassa addig a „Csészeméret” gombot (3d. kép), amíg a kívánt csészeszimbólum jelenik meg.

 Majd nyomogassa addig a „Kávé mennyiség” gombot (3c. kép), amíg felgyullad az Önnek megfelelő kijelzés, majd tartsa benyomva a gombot (20. kép).



Miután eltelt néhány másodperc, a kiválasztott kivételével minden kijelző bekapcsolva marad (21. kép). Ekkor engedje el a gombot. A kávé mennyiség ezzel elmentésre került.



 Ha a többi csésze szimbólumra is el akarja végezni ezt a beállítást, akkor ismétlje meg a fenti folyamatot.

 Az elmentett beállítások akkor is tárolódnak, ha kikapcsolja a készüléket.

9 Az örlemény finomság beállítása

 **Megjegyzés!** Az örlemény finomságának a megváltoztatását csak akkor szabad elvégezni, amikor az őrle éppen üzemel. Ellenkező esetben a kávéfőző károsodhat.

 Nyomja meg az 1 csésze gombot  (3b. kép) egy csésze kávé elkészítéséhez. Az őrlési folyamat alatt az örlemény finomságának a megváltoztatásához használja az állító kart (2U. kép) és a 22. kép szerint változtassa meg az örlemény finomságát. A kar pozícióinak a következő hatásai vannak:

-  Finom őrlemény erős kávé készítéséhez
-  Közepes finomság normál kávé készítéséhez
-  Durva őrlemény tejeskávé készítéséhez





Idegen anyagok eltávolítása a darálóból









Az idegen anyagok (pl. kisméretű kövek) károsíthatják az őrlőművet. A kávéfőző ezért tartalmaz egy „űn”. körzékelőt. A kávéban lévő idegen anyagok érzékelésekor erős hang, ropogás lesz hallható. Ha ilyen hangot hall, akkor azonnal kapcsolja ki a készüléket és távolítsa el az idegen anyagokat „Az őrlőmű tisztítása” című fejezetben leírtak szerint.

10 A kávéhőmérséklet beállítása

Öt kávéhőmérséklet beállítási lehetőség közül választhat. „A kávéhőmérséklet beállítása” üzemmódban a kávéminőség jelzőlámpa felgyullad, amely kijelzi az érvényes hőfokot.

A kávéhőfok kijelzések a következők:

-  „kézmeleg”
-  „meleg”
-  „normál”
-  „forró”
-  „extra forró”

-  Kapcsolja ki a kávéfőzőt.
-  Nyomja be egyszerre és tartsa benyomva az 1 csésze kávé  (3b. kép) és a gőz előválasztó  (3g. kép) gombot.
-  A fenti két gomb nyomva tartása alatt még nyomja meg az On/Off gombot  (3h. kép).
-  Mindhárom gombot kb. 3 másodpercig tartsa benyomva, amíg felgyullad a „Kávéfőző fűt” jelzőlámpa  (3i. kép) és a kávéhőmérséklet kijelzések egyike.
-  Ekkor engedje el mindhárom gombot.

 A kívánt hőmérséklet kiválasztásához használja a „Kávéminőség” (3c. kép), vagy a „Csészeméret” (3d. kép) gombot.

 Miután kiválasztotta a megfelelő hőmérsékletet, nyomja meg a „Tisztítás” (3f. kép) gombot, hogy elmentse a beállítást és kilépjen a „Kávéhőmérséklet” üzemmódból.

11 A kikapcsolási idő beállítása







Ha a kávéfőzőt a beállított ideig nem használja, akkor a készülék biztonsági és gazdaságossági okok miatt automatikusan kikapcsol.

5 kikapcsolási idő közül választhat (1 órától 5 óráig).

„A kikapcsolási idő beállítása” üzemmódban a kávéminőség kijelző világít, amely ebben az esetben a kikapcsolási idő kijelzésére szolgál:

-  1 óra
-  2 óra
-  3 óra
-  4 óra
-  5 óra

A gyártó az automatikus kikapcsolási időt 3 órára állította be.

-  Kapcsolja ki a kávéfőzőt.
-  Nyomja be és tartsa benyomva egyszerre a 2 csésze kávé  (3a. kép) és az On/Off gombot  (3h. kép). Mindkét gombot kb. 3 másodpercig tartsa benyomva, amíg az On/Off gomb  és a kikapcsolási idők kijelzőinek egyike felgyullad.
-  A kívánt kikapcsolási idő kiválasztásához használja a „Kávéminőség” (3c. kép), vagy a „Csészeméret” (3d. kép) gombot.
-  Miután kiválasztotta a megfelelő kikapcsolási időt, nyomja meg a „Clean” (3f. kép) gombot, hogy elmentse a beállítást és kilépjen „A kikapcsolási idő beállítása” üzemmódból.

12 A gyári beállítás visszaállítása

Ez a funkció lehetőséget biztosít a használójának arra, hogy bármilyen változtatást visszaállítson az eredeti gyári beállítási állapotba.

A funkció a következő beállításokat érinti:

- Csészeméret
- Kávé minőség
- Kávé hőmérséklet

 Nyomja be egyszerre és tartsa benyomva a „Descale” vízkötelenítő (3e. kép) és a „Clean” tisztítás (3f. kép) gombot kb. 3 másodpercig, amíg a kávéfőző egy rövid időre kikapcsol, majd visszatér az eredeti gyári beállítási állapotba. Ezzel a gyári beállításra való visszaállítás megtörtént.

13 Tisztítás és ápolás

A finom kávéminőség és a hibamentes működés érdekében tartsa tisztán a kávéfőzőt.

13.1 Rendszeres tisztítás



Vigyázat! A tisztítás megkezdése előtt kapcsolja ki a kávéfőzőt és hagyja kihűlni. Ne használjon a tisztításhoz semmilyen súroló, vagy korróziót okozó szert. A külső és a belső borítást csak nedves ruhával törölje le.



Figyelmeztetés! Soha ne tegye sem a kávéfőzőt, sem a leválasztható részeket a mosogatógépbe.



Figyelmeztetés! Soha ne tegyen vizet a szemes kávé tartályba, mert károsodik az őrlőmű.



A víztartályt naponta távolítsa el (7. kép) és öntse ki belőle a maradék vizet. Öblítse ki a tartályt friss vízzel. A kávéfőzéshez minden nap friss vizet használjon.



Rendszeresen ürítse ki a csepptálcát. A csepptálca ürítése bármikor elvégezhető, de ha megjelenik a piros csepptálca úszó (1I. kép) a cseprács nyílásában, akkor ezt kötelezően el kell végezni.



Hetente legalább egyszer tisztítsa meg meleg, enyhén mosogatószeres vízzel és egy kefével a víztartályt (1M. kép), a csepptálcát (1J. kép), a cseprácsot (1H. kép) és az örölt kávé tartályt (1G. kép).



Rendszeresen távolítsa el a szemes kávé tartályt is és tisztítsa meg a benne lévő lerakódásoktól.



A habosító használatát követően mindig távolítsa el a habosító fúvókát is és tisztítsa meg a tejszennel. A levegő bementi nyílás alatti tömítés nem tömödhet el. Ezért erre fokozottan oda kell figyelni és egy vékony tüvel kell megtisztítani.



Ha a kávé tartály magasságának beállítója merevvé válik, távolítsa el az örölt kávé tartályt, nyissa ki a szerviz fedelet és vegye ki. Csúsztassa a magassági beállítót jobbra lefelé és kifelé. Ehhez finoman emelje meg a belső zárnyelvet. Mindkét résznél meleg vízzel tisztítsa meg a kávémaradványoktól. Szerelje szét a két részt. Ehhez finoman emelje fel a zárnyelvet. Ellenőrizze, hogy a magassági beállító könnyen állítható-e. Utána tegye vissza a szerviz fedelet és a kávé tartályt nyomja vissza a helyére.

13.2 A kávézacc tartály kiürítése

Rendszeres időközönként, minden 16. kávéfőzés után a „Kávé tartály üres” (3j. kép) kijelző  felgyullad, hogy figyelmeztesse Önt, a kávézaccot ki kell üríteni és a tartályt ki kell tisztítani.



Ha a kávéfőzőt naponta használja, akkor a zaccot naponta ürítse ki. A kijelző kb. 1 percig minden kikapcsolás után villog, hogy figyelmeztesse Önt a zacc kiürítésére.



A kávéfőző bekapcsolásakor mindig ürítse ki a kávézaccot tároló tartályt, ellenkező esetben a kávéfőző nem regisztrálja, hogy a tartály kiürítésre került.

13.3 Az őrlőmű tisztítása

A kávé őrlemény maradványainak az eltávolításához a mellékelt kefével használja.



Figyelmeztetés! Soha ne merítse vízbe az őrlőművet. Ellenkező esetben károsodik az őrlőmű.



Nyomja meg az On/Off gombot  (3h. kép) a kávéfőző kikapcsolásához. Húzza ki a csatlakozó dugót a konnektorból.



Forgassa el a szemes kávé tartályt úgy, hogy a jelölés a „Tartály nyitva”  pozícióban legyen, majd távolítsa el a tartályt (23. kép).



Minden kávészemet távolítson el. Ehhez a porszívó csövét, vagy a csatolt célszerszámot is használhatja.



Ha az őrlőműben lévő idegen anyagot képtelen eltávolítani, akkor vegye ki az őrlőgyűrűt.



Ehhez a következő lépéseket hajtsa végre (24. kép):

1. Az őrlőmű rácsának az eltávolításához nyomja meg a kioldó zárnyelvet (2T. kép) előre felé az őrlőmű közepe felé.
2. Tartsa ebben a pozícióban és forgassa el az örleményfinomság beállító kart (2U. kép) kb. egy teljes fordulattal az óramutató járásával megegyező irányba, amíg szembe kerül az ütközővel.



Az örlemény finomság beállításához a kar további elforgatását csak akkor tudja folytatni, ha a kioldó zárnyelv az őrlőmű gyűrű (2T. kép) eltávolításához benyomásra került.



Utána oldja ki az őrlőmű gyűrűt (25. kép) és távolítsa el belőle az idegen anyagokat.



Vigyázat! A forgó őrlőmű sérülést okozhat. Soha ne kapcsolja be a kávéfőzőt, ha az őrlőművet tisztítja, vagy az idegen anyagokat távolít el belőle. Ellenkező esetben sérülésveszély áll fenn. Mielőtt hozzáfog az őrlőmű tisztításához, ellenőrizze, hogy a csatlakozó dugót kihúzza-e a konnektorból.





Amikor visszateszi az őrlőgyűrűt, gondoskodjon arról, hogy mindkét zárnyelv megfelelően legyen beakadva a tartójába (25. kép).

Hibás visszahelyezés esetén az őrlőmű károsodhat.



Forgassa el az örlemény finomságot beállító kart (2U. kép) kb. egy teljes fordulattal az óramutató járásával ellentétes irányba, amíg szembe kerül az ütközővel.



Helyezze vissza a szemes kávé tartályt a „Tartály nyitva”  pozícióba, majd onnan forgassa vissza a szemes kávé  pozícióba.



A megfelelő működés ellenőrzéséhez tegyen egy kis mennyiségű, egy kávé készítéséhez elegendő szemes kávé az őrlőbe. Az őrlőmű első használatakor, vagy tisztítás után kevesebb örölt kávé fog a főzőegységbe jutni, mert először megtelik a csatorna. Ez a tény kihatással van az első csésze kávé készítésére.

13.4 A kávéfőző egység tisztítása

A kávéfőző egység tisztítását a használat gyakoriságától függően rendszeresen ajánlatos elvégezni. Ezt a műveletet a tisztító program elindítása előtt kell elvégezni. Ha a kávéfőzőt huzamosabb ideig nem használja (pl. szabadság idején), akkor ürítse ki a kávé örlemény tartályt is és a víztartályt is, majd alaposan tisztítsa meg a kávéfőzőt a kávéfőző egységgel együtt.

A kávéfőző egység eltávolítása



A kávéfőző kikapcsolásához nyomja meg az On/Off gombot  (3h. kép). Húzza ki a csatlakozó dugót a konnektorból.



Húzza ki teljesen a készülékből a kávé örlemény tartályt (26. kép).



Nyomja be a szerviz fedél kioldó gombot (2S. kép) a 27. kép szerint. A szerviz fedél kinyílik (28. kép).



Távolítsa el a szerviz fedelet.

A kávéfőző egység a szerviz fedél mögött helyezkedik el (29. kép). A három piros zárnyelv a zárashoz és a kioldáshoz használható.



A kávéfőző egység eltávolításához a zárnyelvet a következők szerint működtesse (30. kép):

1. Nyomja a kioldó kart felfelé.
2. Nyomja be és tartsa benyomva a záró gombot.
3. Nyomja lefelé és tartsa benyomva a zárnyelv gombot és húzza ki a kávéfőző egységet (31. kép).

A kávéfőző egység tisztítása



Tisztítsa meg a kávéfőző egységet a durva részecskéktől (szennyeződésektől), húzza lefelé ütközésig a fehér szerviz kart és nyissa ki a kávéfőző egységet (32. kép).

Ekkor a két szűrő elérhetővé válik és a kioldó karral leejtethető.



Öblítse át a kávéfőző egységet meleg folyóvíz alatt. Különösen alaposan öblítse át a rozsdamentes acélszűrőket, hogy eltávolítsa a kávémaradványokat (33. és 34. kép).





Száritsa meg teljesen a kávéfőző egységet és nyomja vissza felfelé a szerviz kart ütközésig (35. kép). Utána a kioldó kar segítségével zárja a kávéfőző egységet.

A kávéfőző egység visszahelyezése

 A kávéfőző egység visszahelyezését a következő lépések szerint végezze el:

1. Nyomja be a kávéfőző egységet a vezető horonyba, ameddig lehetséges (36. kép).
2. Nyomja lefelé a zárnyelv gombot és csúsztassa vissza a kávéfőző egységet kb. 1 cm-t, amíg a zárnyelv gomb beakad (37. kép).
3. Nyomja le ütközésig a zárnyelv kart (37. kép).

 Helyezze vissza a szerviz fedelet és zárja be, majd tegye vissza a helyére a kávé örlemény tartályt.

 A kávéfőző csak a szerviz fedél visszazárása után kapcsolható be. Miután bekapcsolta a kávéfőzőt, a készülék lefuttat egy set-up ciklust és ezt fogja követni a normál felfűtési folyamat.



13.5 A tisztító program futtatása



A tisztító program feladata a kávézsír eltávolítása az elérhetetlen részekből. Ezt a programot akkor (és nem később) futtassa le, amikor villog a „Clean” (tisztítás) gomb  (3f. kép) kijelzője.

A tisztítási folyamat kb. 8 percig tart és tilos megszakítani.

 A tisztításhoz kizárólag AEG tisztító tablettát használjon. A tisztító tablettát a Vevőszolgálatnál ET No.663 910 480, a kereskedőnél E No. 950 078 803 rendelési számon szerezheti be.

 A tisztító program elindítása előtt tisztítsa meg a kávéfőző egységet a 13.4 pontban leírtak szerint és ürítse ki a kávéörlemény tartályt. Töltse fel a víztartályt legalább 1 liter friss vízzel.



 Nyomja meg az On/Off gombot  (3h. kép) a kávéfőző bekapcsolásához.



 Forgassa el a szemes kávé tartályt az örölt kávé  pozícióba (38. kép). Várja meg, amíg a szerkezet beáll és mindegyik kávéminőség jelzőlámpa felgyullad.



 Húzza ki addig a kávézacc tartályt, amíg a kávézacc tartály alá kerül (39. kép).



A kávézacc tartály ekkor alkalmassá válik arra, hogy a tisztító folyadékot összegyűjtse. Az „Ürítse ki a kávézacc tartályt” jelzőlámpa  (3j. kép) felgyullad és addig világít, amíg a kávézacc tartály kihúzott állapotban van.

 Tegye a tisztító tablettát az örölt kávé betöltő nyílásba (40. kép).

 Nyomja meg 3 másodpercig a „Clean” gombot  (3f. kép). A kijelző a villogásról folyamatos villogításra vált át. A program elindul. A tisztító programot tilos megszakítani.

 A tisztítási folyamat alatt az „Ürítse ki a kávézacc tartályt” jelzőlámpa  (3j. kép) világít. A program a tisztító folyadékkal hat ciklust hajt végre. Az állásidő a tisztító tablettá feloldódását szolgálja. Abban az esetben, ha áramszünet fordulna elő a tisztítási folyamat alatt, akkor a programot újra kell indítani.

A tisztítási folyamat kb. 8 perc után fejeződik be. Ezt a „Clean” gomb  (3f. kép) felgyulladására és az „Ürítse ki a kávézacc tartályt” jelzőlámpa  (3j. kép) villogása jelzi.

 Ürítse ki a kávézacc tartályt és tegye vissza a helyére. A  jelzőlámpa kialszik.

 Forgassa el a szemes kávé tartályt a kívánt pozícióba és töltse fel vízzel a víztartályt. A kávéfőző kész használatra.

 A tisztító program lefuttatása után célszerű az első csésze kávé kiönteni.

13.6 A vízkötelenítő program futtatása

A vízkötelenítő program lehetőséget biztosít a kávéfőző egyszerű és hatékony vízkötelenítésére. A kávéfőzőt a helyi vízkeménységtől függően 4-6 havonta kell vízköteleníteni. Ha azonban villog a „Vizkötelenítés” gomb jelzőlámpája  (3e. kép), akkor a műveletet fenti időtől függetlenül el kell végezni.

 **Figyelmeztetés!** Tilos savas hatású vízkötelenítő-szert használni. Kizárólag AEG gyártmányú vízkötelenítő tablettát használjon. A gyártó, illetve forgalmazó minden felelősséget elhárít, ha a károsodás más vízkötelenítő-szer használata miatt következik be.

Semmilyen körülmények között se használjon ecetet, citromsavat, amidosulhropic savat, vagy amidosulphropic tartalmú vízkötelenítő-szert mivel ezek az anyagok károsíthatják a kávéfőzőt. Por formátumú termékek használata nem ajánlott. Az AEG vízkötelenítő tablettá E-No. 900 195 537/7 rendelési számon szerezhető be a Vevőszolgálatnál, vagy a szakkereskedésben.

A vízkötelenítési folyamat két fázisban zajlik. A teljes futási ideje 45 perc, amelyet tilos megszakítani.

1. fázis: a vízkötelenítő fázis 12 ciklusból áll.
2. fázis: az öblítő fázis.

A két fázis között a kávézacc tartályt ki kell üríteni és a víztartályt újra fel kell tölteni vízzel. Ha a vízkötelenítő program futása alatt áramszünet következne be, vagy a program megszakadna, akkor azt újra kell indítani.

1. fázis: vízkötelenítés



 A vízkötelenítő program elindítása előtt tisztítsa meg a kávéfőző egységet a 13.4 pontban leírtak szerint és ürítse ki a kávézacc tartályt.

 Öntsön kb. 400 ml meleg vizet a víztartályba a tartály fedél alatti peremig és tegyen bele 2 db vízkötelenítő tablettát (41. kép).



 Tegye vissza a víztartályt a helyére, ha a tabletták feloldódtak. Ez kb. 5-7 percig tart.

 Húzza ki a kiürített kávézacc tartályt, amíg a kávéadagoló alá kerül, hogy a vízkötelenítéskor kijövő anyagokat összegyűjtse (42. kép).

Az „Ürítse ki a kávézacc tartályt” jelzőlámpa  (3j. kép) felgyullad és addig világít, amíg a kávézacc tartály kihúzott állapotban van.

 Nyomja meg 3 másodpercig a „Descalé” vízkötelenítő gombot  (3e. kép). A villogó jelzőlámpa folyamatos világításra vált át. A program kész. A vízkötelenítési folyamatot tilos megszakítani.



 Az automatikus vízkötelenítő program előtt először a forró víz / gőz fúvóka vízkötelenítését kell elvégezni.

 Tegyen egy legalább 200 ml ürtartalmú csészét, vagy bögrét a forró víz / gőz fúvóka alá. Forgassa el a beállító tárcsát (1D. kép) a  pozícióba (43. kép). A szivattyú kikapcsolásáig és a fúvóka vízkötelenítési folyamatának a leállításáig tartsa a beállító tárcsát nyitott helyzetben.

 Forgassa vissza a forró víz / gőz pozícióból a beállító tárcsát (1D. kép) a „•” pozícióba (43. kép). Ezután elindul a kávéfőző egység automatikus vízkötelenítő programja.

A vízkötelenítési folyamat alatt a „Descalé” vízkötelenítő gomb  (3e. kép) jelzőlámpája folyamatosan világít.

A kávéfőző előkészítése a 2. fázisra



Az 1. vízkötelenítő fázis kb. 36 perc után fejeződik be. Ezt a „Töltse fel a tartályt vízzel  (3k. kép) és az „Ürítse ki a kávézacc tartályt” jelzőlámpa  (3j. kép) villogása jelzi. A  kijelző villog (44. kép).

 Öblítse ki a víztartályt és töltsen fel maximum 1 liter friss vízzel.



 Ürítse ki a kávézacc tartályt és nyomja vissza a kávéfőzőbe, ameddig lehetséges, hogy belemenjen a kávéadagolóba a kijövő víz (42. kép).

2. fázis: öblítés

 Tegyen egy legalább 200 ml ürtartalmú csészét, vagy bögrét a forró víz / gőz fúvóka alá.

 Forgassa el a beállító tárcsát (1D. kép) a  pozícióba (43. kép). A szivattyú kikapcsolásáig és a fúvókából kijövő öblítővíz leállításáig tartsa a beállító tárcsát nyitott helyzetben.

 Forgassa vissza a forró víz / gőz pozícióból a beállító tárcsát (1D. kép) a „•” pozícióba (43. kép). Elindul az automatikus öblítő program, ami kb. 5 percig tart.

Az öblítési folyamat (és a teljes vízkötelenítő program) akkor fejeződik be, amikor felgyullad a  jelzőlámpa és a  kijelző villog.

 Ürítse ki a kávézacc tartályt.

 Alaposan öblítse ki a víztartályt és töltsen fel friss vízzel.

 A vízkötelenítő program befejezése után főzött első csésze kávé ajánlatos kiönteni.

13.7 Tartozékok rendelése

A kávéfőző rendszeres tisztítása és vízkötelenítése alapfeltétele annak, hogy évekig meglehetősen használhassa a készüléket. Mindig használjon AEG tisztító és vízkötelenítő tablettákat, amelyek a korábbiakban megadott számokon rendelhetők meg.

14 Mit kell tenni, ha ...

Megszakad a kávéfőzés és villog a „Töltse fel a tartályt vízzel” (3k. kép) kijelző?

- Üres a vizes tartály. Töltse fel a tartályt vízzel és nyomja meg újra az 1 csésze kávé , vagy a 2 csésze kávé gombot.
- Nem megfelelően helyezte vissza a vizes tartályt. Ellenőrizze a vizes tartály helyzetét.
- Túl finom az örlött kávé. Tisztítsa meg a kávéfőző egységet és állítsa be az örlőmennyiséget.

Nem üzemel a kávéfőző és villog az „Üritse ki a kávézacc tartályt” jelzőlámpa (3j. kép)?

- Megtelt a kávézacc tartály. Üritse ki és tisztítsa ki.

Nem üzemel a kávéfőző, mind az 5 jelzőlámpa világít és villog az 1 csésze kávé , vagy a 2 csésze kávé kijelző?

- Eltömődött a kávéfőző egység. Vegye figyelembe a kávéfőző egység tisztítására vonatkozó, a 13.4 pontban leírtakat. Távolítsa el minden kávémaradványt a kávéfőző egységből és csökkentse a kávé mennyiséget.
- Túltöltötte a kávéfőző egységet. Vegye figyelembe a kávéfőző egység tisztítására vonatkozó, a 13.4 pontban leírtakat. Távolítsa el minden kávémaradványt a kávéfőző egységből és csökkentse az adagolt örlött kávé mennyiséget.
- Ha képtelen elhárítani a hibát, akkor forduljon a szervizhez.

Nem elég forró a kávé?

- Melegítse elő a csészéket forró vízzel. Növelje a kávé hőmérsékletét a vonatkozó fejezetben leírtak szerint.
- Vízköteleníteni kell a kávéfőzőt.

Túl gyenge a kávé?

- Nem elég a kávé. Növelje az örlött kávé mennyiségét.
- Kiürült a szemes kávé tartály. Töltse fel.
- Túl alacsony a kávé minőségére vonatkozó beállítás. Növelje a beállítást.
- Túl durva a beállított örlőmennyiség. Állítsa be finomabb örlőmennyiséget.

Nem elég habos a tej?

- A tej túl forró, vagy nem friss, vagy túl zsíros. Használjon megfelelő minőségű tejet.
- Eltömődött a gőzfúvóka. Tisztítsa ki.
- Eltömődött a habosításhoz szükséges levegő bementi nyílás. Tisztítsa meg.

Az örlőmű nem érzékeli a szemes kávé tartályt?

- Túl kevés a kávé maradvány az örlőben, vagy nem jól helyezkedik el. Távolítsa el, tisztítsa meg, majd töltse fel újra a tartályt.
- Megszorultak a szemek az örlőben. Távolítsa el, tisztítsa meg, majd töltse fel újra a tartályt.

Túl zajosan működik az örlőmű a daráláskor?

- Idegen anyagok jelenléte okozza. Távolítsa el minden idegen anyagot a korábbiakban leírtak szerint, majd végezze el az örlőmű tisztítását. Ha szükséges, akkor forduljon a szervizhez.

Nem működik a kávéfőző egység?

- Nincs a megfelelő pozícióban.
- Hagyja bekapcsolva a kávéfőző egységet és állítsa a szemes kávé tartályt az „Örlött kávé” pozícióba.
- Kapcsolja ki a kávéfőzőt, távolítsa el a kávéfőző egységet és tisztítsa meg a 13.4 pontban leírtak szerint.

A kávéfőző egység nem tehető vissza?

- Nincs lezárva a kávéfőző egység. A zárásához forgassa el a szerviz kart.
- A zárnyelv kar nem jön fel. Nyomja fel a fém kapcsot és helyezze be a kávéfőző egységet.

Szállítani akarja a kávéfőzőt?

- A biztonságos szállítás érdekében őrizze meg a csomagoló anyagokat.
- Biztosítsa a kávéfőzőt a surlódások ellen.
- Üritse ki a víz- és kávétartályt és ne hagyjon semmilyen nedvességet a rendszerben (gőzölje ki). Ezzel elkerülheti, hogy fagyveszély esetén károsodjon a kávéfőző.
A rendszer kigőzöléséhez távolítsa el a víztartályt, majd válassza ki a gőzfunkciót. Ha nem jön ki több gőz, akkor kapcsolja ki a gőzcsapot is és a készüléket is.
- Az új hely kiválasztásakor legyen nagyon körültekintő, hogy a készülék semmilyen körülmények között ne legyen fagynak kitéve.

15 A csészeszámláló használata

A kávéfőző alkalmas arra is, hogy kijelje az összes kifőzött csészeszámot.



Ha a 2 csésze kávé gombot (3a. kép) mindig 2 csésze főzésére használja, akkor ezt a számláló 2 csészenek számolja.



Kapcsolja be a kávéfőzőt.



Nyomja meg és tartsa benyomva egyszerre a gőz elövlasztó gombot (3g. kép) és az On/Off gombot (3h. kép). Mindkét gombot kb. 3 másodpercig tartsa benyomva, amíg felgyullad az 1 csésze kávé (3b. kép) és a kávé minőség jelzőlámpa.

A kijelző lámpák villogni kezdenek, hogy a villogási folyamaton keresztül jelezzék ki az elkészített csészek számát.



1 villogás 10.000 csészenek felel meg



1 villogás 1.000 csészenek felel meg



1 villogás 100 csészenek felel meg



1 villogás 10 csészenek felel meg



1 villogás 1 csészenek felel meg

A villogási folyamat folyamatosan ismétlődik.



A kifőzött csészeszám meghatározásakor mindegyik villogást vegye figyelembe.

Például: a következő kijelzés 1.529 csészenek felel meg.



Nincs villogás



1-et villog



5-öt villog



2-öt villog



9-et villog



A számláló üzemmódból való kilépéshez nyomja meg a „Clean” gombot (3f. kép).

16 Műszaki adatok

Névleges hálózati feszültség:	220-240 V
Teljesítmény-felvétel:	1290-1400 W
Zajkibocsátás:	55 - 79 dB



Ez a készülék megfelel a következő EG irányelveknek:

- 73/23/EWG - (1973.02.19.) - kisfeszültségi irányelv alapján az egyes villamosági termékek biztonsági követelményeiről és az azoknak való megfelelésről szóló 79/1997. (XII.31.) IKIM rendelet,
- 89/336/EWG – (1989.05.03.) - EMC-irányelv (a 92/31/EWG változással bezárólag) alapján az elektromágneses összeférhetőségről szóló 31/1999. (VI.11.) GM-KHVM együttes rendelet,
- 93/68/EWG - (1995.07.22.) - CE-jelölés irányelv az egységes megfelelési jelölés használatáról.

17 A környezet védelmében

Ne dobja ki a csomagolóanyagot a háztartási szemét közé, hanem tartsa be a következőket:

- A csomagolóanyagot és a habosított betéteket egy későbbi szállításhoz, vagy költözködéshez **örizze meg!** A csomagoló anyagok a szervizbe történő szállításhoz is felhasználhatók.
- A polietilénből (PE) készült újrahasznosítható műanyag zacskókat vigye el a helyi PE-gyűjtőhelyre.
- A habosított, polisztirolt (PS) részek CFC-mentes anyagból készültek.

A gyűjtőhelyek címe felől a helyi környezetvédelmi hatóságnál érdeklődhet.

A kávé elkészítése után keletkező kávézacc komposzthoz kiválóan alkalmas.

18 Szerviz, Vevőszolgálat

A meghibásodott készülék javítását, beleértve a csatlakozó vezeték cseréjét is, csak a jótállási jegyben kijelölt szerviz végezheti.

Ha bármilyen problémája van, forduljon a szervizhez, vagy a Vevőszolgálathoz.

A gyártó háztartási felhasználás esetén 2 év, kereskedelmi használat esetén pedig 1 év jótállást biztosít a vásárlás napjától számítva. Kereskedelmi felhasználásnak az minősül, ha évente 3.000 csésze kávénál többet főznek a készülékkel.

Ha több információra lenne szüksége, akkor tekintse meg a www.aeg-hausgerate.de/cafamosa/ internetes oldalunkat.

Vevőszolgálat:
1142 Budapest, Erzsébet királyné út 87.

Forgalmazó:
Electrolux Lehel Kft.
1142 Budapest, Erzsébet királyné út 87.

Gyártó:
AEG Hausgerate GmbH
Postfach 1036
D-90327 Nürnberg